

medens 
CATÁLOGO DE PRODUTOS



ÍNDICE

CM

HE

HI

INSTRUMENTAL

- 3 Sobre a Medens
- 4 Embalagens Medens
- 5 **Cone Morse** | Implantes
- 6 **Cone Morse** | Componentes Protéticos
- 11 **Cone Morse** | Componentes | Cad/Cam
- 15 **Linha Zero** | Componentes Protéticos
- 18 **Hexágono Externo** | Implantes
- 19 **Hexágono Externo** | Componentes Protéticos
- 24 **Hexágono Externo** | Componentes | Cad/Cam
- 27 **Hexágono Interno** | Implantes
- 28 **Hexágono Interno** | Componentes Protéticos
- 33 **Hexágono Interno** | Componentes | Cad/Cam
- 38 **Corpo Único Pilar** | Implante
- 39 **Corpo Único Pilar** | Componentes Protéticos
- 40 Produtos Originais
- 41 Kit Cirúrgico
- 42 Kit Cirúrgico Guide
- 61 Instrumentais Cirúrgicos
- 62 Instruções de Limpeza
- 69 Artigos Científicos

SOBRE A MEDENS

A Medens é uma marca que surge no mercado como fruto da fusão, entre dois grandes fabricantes de implantes odontológicos expressados através das marcas Alliage (PROSS) e Medens.

Dotada de uma grande capacidade produtiva com foco na qualidade de seus produtos e investimentos constantes em P&D, a Medens é o resultado da união e do melhor de dois mundos trazendo todo o know-how técnico científico das linhas PROSS e Medens a serviço de nossos clientes.

A Medens já nasce grande e seu amplo e completo portfólio de implantes e componentes está apto a atender aos profissionais mais exigentes. Do hexágono externo ao cone morse passando pela cirurgia guiada e fluxos digitais, a Pesquisa e a Inovação fazem parte do DNA da Medens que detém a solução completa para a Implandodontia nas suas mais diferentes vertentes clínicas.

Implante novas experiências e surpreenda-se com a Medens.



EMBALAGEM

As embalagens tem por conceito facilitar a identificação das diferentes linhas de implantes da Medens, a linha Colosso Evolution implantes de Hexágono Interno e a linha Novo Colosso, com nova macroestrutura e encaixes Cone Morse e Hexágono Externo.

LINHA NOVO COLOSSO

A embalagem dos implantes Novo Colosso se apresenta em tons de azul, com etiquetas de identificação coloridas no verso da embalagem com modelo, número de lote e informações de fabricação.



IDENTIFICAÇÃO DE CORES

As cores das tampas auxiliam na identificação dos diâmetros dos implantes nas linhas Novo Colosso e Colosso Evolution.

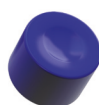

Implantes de diâmetro:
Ø2,5mm



Implantes de diâmetro:
Ø3,0mm



Implantes de diâmetro:
Ø3,3mm / Ø3,5mm



Implantes de diâmetro:
Ø4,0mm / Ø4,1mm



Implantes de diâmetro:
Ø5,0mm

CAPTURA DO IMPLANTE

A captura do implante deve ser realizada com a chave de instalação correspondente ao modelo do implante.



Acoplar a chave de instalação específica do implante à engrenagem/chave bidigital;



Acoplar a chave no implante;



Retirar o implante do berço e levar imediatamente ao alvéolo cirúrgico.

LINHA COLOSSO EVOLUTION

A embalagem dos implantes Colosso Evolution se apresenta na cor prata, com etiquetas de identificação coloridas no verso da embalagem com modelo, número de lote e informações de fabricação.



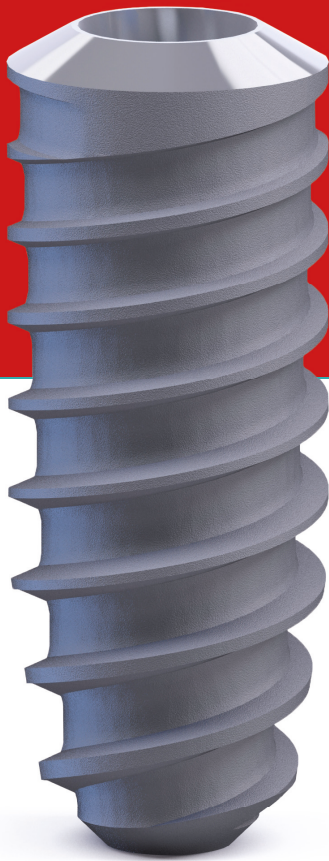

IMPLANTE CONE MORSE



Ø 2,8
Ang. 10°
Alt. 2,5



index
2.0



plat.
switching



mesmo
encaixe
protético



70
Ncm¹

Torque
máximo



M1.6

Os implantes Cone Morse são cilíndricos com rosca cônica, sua macroestrutura tem um afilamento na porção apical e perfil de rosca dupla que, respectivamente, facilita e confere maior velocidade na inserção dos implantes. Internamente possui encaixe cônico com 10° de angulação, profundidade de 2,5mm, que opcionalmente, pode ser utilizado como Linha Zero (LZ), uma vez que no final da porção cônica possui encaixe/index hexagonal de 2,0 mm. O implante possui rosca interna M1.6 para fixação dos componentes protéticos Cone Morse (CM) e Linha Zero (LZ).

- Produzido em Liga de Titânio Grau V
- Tratamento de Superfície: Jateamento + Ataque Ácido
- Disponível nos diâmetros 3,5mm, 4,0mm e 5,0 mm
- Parafuso Padrão M1.6 para todos os diâmetros
- Cone com 10° de angulação
- Index hexagonal de 2,0mm
- Rosca Dupla
- Afilamento no ápice do implante
- Indicado para todos os tipos de Osso: I, II, III e IV
- Torque máximo de inserção 70N.cm

10
Ncm¹



Tapa implante
acompanha o implante

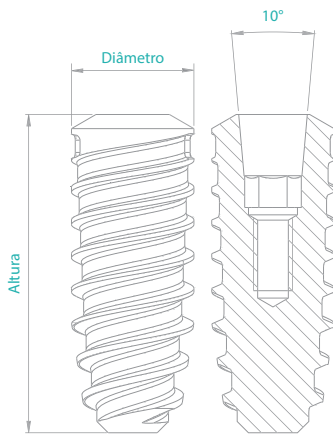

Reversibilidade Parafuso Sacapilar

170-610



Os componentes protéticos Cone Morse Novo Colosso possuem uma rosca interna que possibilita a fácil remoção dos pilares, facilitando o manuseio e a manutenção da prótese.



Diâmetro	8,5mm	10,0mm	11,5mm	13,0mm	14,5mm	16,0mm
Ø 3,5	ICM-3508	ICM-3510	ICM-3511	ICM-3513	ICM-3514	ICM-3516
Ø 4,0	ICM-4008	ICM-4010	ICM-4011	ICM-4013	ICM-4014	ICM-4016
Ø 5,0	ICM-5008	ICM-5010	ICM-5011	ICM-5013	ICM-5014	ICM-5016

Chaves de instalação CM 2,0mm

CURTA

271-014

MÉDIA

271-015

LONGA

271-016



¹ O torque máximo é um valor de segurança para que se preserve a integridade do encaixe do implante.



COMPONENTES PROTÉTICOS

CONE MORSE

SOLUÇÃO PROTÉTICA
CIMENTADA

CICATRIZADORES

10
Ncm¹



CICATRIZADOR REGULAR CM
CRM-3515; CRM-3530; CRM-3545; CRM-3560.
Ø 3,5mm | Alt.: 1,5mm; 3mm; 4,5mm e 6mm



CICATRIZADOR ESTÉTICO CM
CEM-4515; CEM-4530; CEM-4545; CEM-4560.
Ø 4,5mm | Alt.: 1,5mm; 3mm; 4,5mm e 6mm

TRANSFERENTE

Com marcações das alturas dos componentes Medens 1,5mm; 3mm; 4,5mm e 6mm

10
Ncm¹

PTMA-1621



TRANSFER MOLDEIRA ABERTA CM
TAM-3512
Ø 3,5mm

PTMF-1617

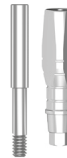

TRANSFER MOLDEIRA FECHADA CM
TFM-3512
Ø 3,5mm

ANÁLOGO DO IMPLANTE



ANÁLOGO DOS IMPLANTES CM
AIM-3510; AIM-4010; AIM-5010
Ø 3,5mm; 4mm e 5mm



ANÁLOGOS DIGITAIS DOS IMPLANTES CM
ADM-3510; ADM-4010; ADM-5010
Ø 3,5mm; 4mm e 5mm

MANÍPULO
MAD-1616



PILAR PROTÉTICO

25
Ncm¹



Se necessário
utilizar o
Saca Pilar

PF-1610



PILAR REGULAR CM
CURTO RCM-3515; RCM-3530; RCM-3545;
LONGO RLM-3515; RLM-3530; RLM-3545.
Ø 3,5mm | Alt.: 1,5mm; 3mm e 4,5mm

PF-1610

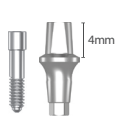

PILAR ESTÉTICO CM
CURTO ECM-4515; ECM-4530; ECM-4545;
LONGO ELM-4515; ELM-4530; ELM-4545.
Ø 4,5mm | Alt.: 1,5mm; 3mm e 4,5mm

PF-1610



PILAR REGULAR ANGULADO 20° CM
CURTO ACM-3515; ACM-3530; ACM-3545;
LONGO ALM-3515; ALM-3530; ALM-3545.
Ø 3,5mm | Alt.: 1,5mm; 3mm e 4,5mm

CONHEÇA!

Seletor de
altura

TCM-2060



COPING

Utilizado para transferência do pilar já instalado.



COPING REGULAR
CURTO CCR-3506;
LONGO CLR-3508.
Ø 3,5mm | Alt.: 6mm e 8mm



COPING ESTÉTICO
CURTO CCE-4506;
LONGO CLE-4508.
Ø 4,5mm | Alt.: 6mm e 8mm

ANÁLOGO DO PILAR

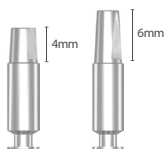

ANÁLOGO PILAR REGULAR E ANGULADO
CURTO E LONGO
ARC-3514; ARL-3516.
Ø 3,5mm

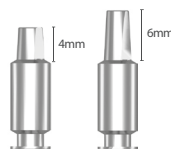

ANÁLOGO PILAR ESTÉTICO
CURTO E LONGO
AEC-4514; AEL-4516.
Ø 4,5mm

¹ O torque máximo é um valor de segurança para que se preserve a integridade do encaixe do implante.



COMPONENTES PROTÉTICOS

CONE MORSE

SOLUÇÃO PROTÉTICA
MISTA

CICATRIZADORES

10
Ncm¹



CICATRIZADOR REGULAR CM
CRM-3515; CRM-3530; CRM-3545; CRM-3560.
Ø 3,5mm | Alt.: 1,5mm; 3mm; 4,5mm e 6mm



CICATRIZADOR ESTÉTICO CM
CEM-4515; CEM-4530; CEM-4545; CEM-4560.
Ø 4,5mm | Alt.: 1,5mm; 3mm; 4,5mm e 6mm

TRANSFERENTE

Com marcações das alturas dos componentes Medens 1,5mm; 3mm; 4,5mm e 6mm

10
Ncm¹

PTMA-1621



TRANSFER MOLDEIRA ABERTA CM
TAM-3512
Ø 3,5mm

PTMF-1617



TRANSFER MOLDEIRA FECHADA CM
TFM-3512
Ø 3,5mm

ANÁLOGO DO IMPLANTE



ANÁLOGO DOS IMPLANTES CM
AIM-3510; AIM-4010; AIM-5010
Ø 3,5mm; 4mm e 5mm



ANÁLOGOS DIGITAIS DOS IMPLANTES CM
ADM-3510; ADM-4010; ADM-5010
Ø 3,5mm; 4mm e 5mm

MANÍPULO
MAD-1616



PILAR PROTÉTICO

10
Ncm¹

25
Ncm¹



Se necessário
utilizar o
Saca Pilar

PTMA-1621



PF-1610

*

*

*

*

*

PROVISÓRIO NÃO ROTACIONAL CM
PRNM-3507; PRNM-3515; PRNM-3530; PRNM-3545; PRNM-3560.
Ø 3,5mm | Alt.: 0,7mm; 1,5mm; 3mm; 4,5mm e 6,0mm

PTMA-1621



PF-1610

*

*

*

*

*

CALCÍNVEL COM LIGA EM COCR NÃO ROTACIONAL CM
LRNM-3507; LRNM-3515; LRNM-3530; LRNM-3545; LRNM-3560.
Ø 3,5mm | Alt.: 0,7mm; 1,5mm; 3mm; 4,5mm e 6,0mm

CONHEÇA!

Seletor de
altura

TCM-2060



¹ O torque máximo é um valor de segurança para que se preserve a integridade da peça
* Parafuso laboratorial ** Parafuso Clínico



COMPONENTES PROTÉTICOS

CONE MORSE

SOLUÇÃO PROTÉTICA
PARAFUSADA

MULTI-UNIT

Se necessário
utilizar o
Saca Pilar



25
Ncm



M1.6
PTN-1615; PTN-1630; PTN-1645
Altura específica para cada Pilar

CONHEÇA!

Seletor de
altura

TCM-2060



PILAR TRANSMUCOSO MULTI-UNIT CM

TNM-4015; TNM-4030; TNM-4045.

Ø 4mm | Alt.: 1,5mm; 3mm e 4,5mm

- Utilizado para próteses parafusadas múltiplas ou unitárias;
- Confeccionado em liga de titânio;
- Compatível com parafuso saca-pilar;
- Possui 03 alturas de cinta: 1,5mm; 3,0mm e 4,5mm;
- Plataforma Ø 4,0mm
- Aceita divergências de até 10° no eixo de inserção;
- Parafuso de fixação do Multi-Unit rosca M1.6, parafuso de fixação da prótese rosca M2.

TRANSFERENTE UNITÁRIO

15
Ncm

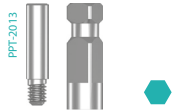

TRANSFER
MOLDEIRA FECHADA
NÃO ROTACIONAL
MULTI-UNIT
TNFT-4012
Ø 4mm

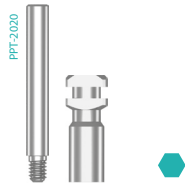

TRANSFER
MOLDEIRA ABERTA
NÃO ROTACIONAL
MULTI-UNIT
TNAT-4012
Ø 4mm

TRANSFERENTE MÚLTIPLO

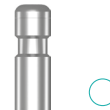

TRANSFER MOLDEIRA
FECHADA ROTACIONAL
MULTI-UNIT
TRFT-4012
Ø 4mm

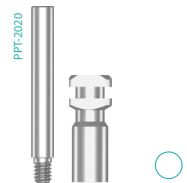

TRANSFER
MOLDEIRA ABERTA
ROTACIONAL
MULTI-UNIT
TRAT-4012
Ø 4mm

PROTETOR

10
Ncm



clínico

PROTETOR
TRANSMUCOSO
MULTI-UNIT
PPT-4004
Ø 4mm

ANÁLOGO



laboratorial

ANÁLOGO
TRANSMUCOSO
MULTI-UNIT
ANR-4010
Ø 4mm

ANÁLOGO



digital

ANÁLOGO DIGITAL
TRANSMUCOSO
MULTI-UNIT
ADNR-4010
Ø 4mm

MANÍPULO



MANÍPULO DO ANÁLOGO
DIGITAL
MAD-2020

PILARES PROTÉTICOS

UNITÁRIO

15
Ncm



PROVISÓRIO NÃO ROTACIONAL
MULTI-UNIT
PNNR-4011
Ø 4mm

30
Ncm



CALCINÁVEL COM LIGA CoCr NÃO
ROTACIONAL MULTI-UNIT
LNNR-4010
Ø 4mm



CÁLCINÁVEL NÃO
ROTACIONAL MULTI-UNIT
CNNR-4010
Ø 4mm

MÚLTIPLO



PROVISÓRIO ROTACIONAL
MULTI-UNIT
PRNR-4011
Ø 4mm



CALCINÁVEL COM LIGA CoCr
ROTACIONAL MULTI-UNIT
LRNR-4010
Ø 4mm



CÁLCINÁVEL ROTACIONAL
MULTI-UNIT
CRNR-4010
Ø 4mm

¹ O torque máximo é um valor de segurança para que se preserve a integridade da peça
* Parafuso laboratorial ** Parafuso Clínico



COMPONENTES PROTÉTICOS

CONE MORSE

SOLUÇÃO PROTÉTICA
PARAFUSADA

MINI PILAR PADRÃO 4.8mm

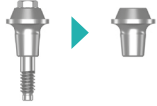

25
N.cm¹



M1.6
PMP-1610; PMP-1620; PMP-1635; PMP-1640; PMP-1655
Altura específica para cada Pilar

MINI PILAR PADRÃO ANGULADO 4.8mm

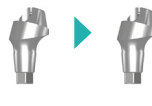

25
N.cm¹



M1.6
PF-1610

CONHEÇA!

Seletor de
altura

TCM-2060



MINI PILAR PADRÃO 4.8mm CM

MPPM-4810; MPPM-4820; MPPM-4830; MPPM-4840; MPPM-4855
Plataforma Ø 4,8mm | Alt.: 1,0mm; 2,0mm; 3,0mm; 4,0mm e 5,5mm

- Utilizado para próteses parafusadas múltiplas;
- Confeccionado em liga de titânio grau V;
- Compatível com parafuso saca-pilar;
- Possui 04 alturas de cinta: 1,0mm; 2,0mm; 3,0mm e 4,0mm;
- Plataforma padrão Ø 4,8mm;
- Acionado com a Chave Hexagonal Interna 2,0mm 270-042
- Aceita divergências de até 25° no eixo de inserção.

MINI PILAR PADRÃO ANGULADO 4.8mm CM

17° TAPM-1715; TAPM-1730
30° TAPM-3015; TAPM-3030
Plataforma Ø 4,8mm | Alt.: 1,5mm e 3,0mm | Âng.: 17° e 30°

- Utilizado para próteses parafusadas múltiplas;
- Confeccionado em liga de titânio grau V;
- Compatível com parafuso saca-pilar;
- Possui 02 alturas de cinta: 1,5mm e 3,0mm;
- Plataforma padrão Ø 4,8mm;
- Disponível nos ângulos de 17° e 30°.

MANÍPULO MINI ANG. 270-130



OBS: Os Mini Pilares Padrão 4.8mm reto e angulado compartilham da mesma linha protética por possuírem o mesmo perfil de encaixe.

TRANSFERENTES

10
N.cm¹



TRANSFER
MOLDEIRA FECHADA
TFMP-4810

10
N.cm¹

PLTMR-1416



TRANSFER
MOLDEIRA ABERTA
TMPA-4812

PROTETOR

10
N.cm¹



clínico

PROTETOR
DO MINI PADRÃO
4.8MM
PMIP-4803

ANÁLOGO



Laboratorial
digital

ANÁLOGO DIGITAL LABORATORIAL
DO MINI PADRÃO
4.8MM
ADMP-4810
Ø 4mm

MANÍPULO



MANÍPULO DO ANÁLOGO
DIGITAL
MAD-1414

PILARES PROTÉTICOS

10
N.cm¹

PMRPP-1404



PROVISÓRIO DO MINI PADRÃO
PMPP-4810
Ø 4,8mm

10
N.cm¹

PMRPP-1404



UCLA CoCr DO MINI PADRÃO
LMPP-4810
Ø 4,8mm

10
N.cm¹

PMRPP-1404



UCLA PLÁSTICO DO MINI
PADRÃO
CMPP-4810
Ø 4,8mm

¹ O torque máximo é um valor de segurança para que se preserve a integridade da peça Parafuso laboratorial



COMPONENTES PROTÉTICOS

CONE MORSE

SOLUÇÃO PROTÉTICA
OVERDENTURE

PILAR O´RING

25
Ncm
torque
máximo¹

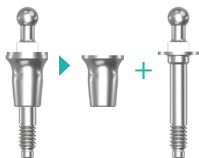

PPROCM-1615;
PPROCM-1630;
PPROCM-1645
Altura específica
para cada Pilar

Utilizar Chave Quadrada
CURTA IQC-2014
MÉDIA IQMCA-2021
LONGA IQLCA-2026

CONHEÇA!

Seletor de
altura

TCM-2060



PILAR DE RETENÇÃO O´RING
POM-4015; POM-4030; POM-4045
Ø 4mm | Alt: 1,5mm; 3,0mm; 4,5mm

PILAR O´RING PERSONALIZÁVEL



MINI PILAR DE RETENÇÃO
O´RING CALCINÁVEL
MPPPO-3010

CÁPSULA FÊMEA O´RING



MINI FÊMEA O´RING
MFOR-4140

ESPAÇADORES



ANEL ESPAÇADOR
EPRO-0001



CÁPSULA ESPAÇADORA
PROC-0405

ANEL O´RING



ANÉL O´RING
BMOR-6497
Ø 4,1mm

¹O torque máximo é um valor de segurança para que se preserve a integridade da peça

MODO DE USAR

- 1 - Remover o **Cicatrizador** instalado sobre o implante osseointegrável;
- 2 - Instalar o **Pilar de Retenção O´ring** com cinta transmucosa da mesma altura da fibromucosa, utilizando as Chaves de Instalação de Corpo Único (IQC-2014 / IQMCA-2021 / IQLCA-2026);
- 3 - Acoplar ao Pilar de Retenção a **Cápsula Espaçadora do Pilar de Retenção O´ring** (PROC-0405) e moldar de maneira que a mesma fique acoplada no molde;
- 4 - Remover do molde o cilindro plástico e vaziar o gesso;
- 5 - Obtido o modelo de trabalho, conduzir a confecção da prótese de acordo com as técnicas atuais;
- 6 - Finalizada a confecção da prótese, ainda sem os retentores, instalar a prótese no paciente e ajustá-la, ao longo de tantas seções quantas forem necessárias.

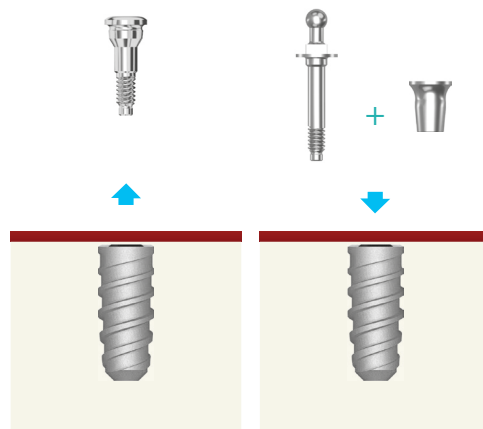

CAPTURA DA MINI CÁPSULA DE RETENÇÃO (FÊMEA)

- 1 - Acoplar sobre o Pilar de Retenção O´ring o **Anel Espaçador** (EPRO-0001) e a **Mini Cápsula de Retenção** (MFOR-4140)
- 2 - Colocar a prótese em posição e verificar se seu assentamento e conforto está adequado.
- 3 - Preencher o nicho existente na prótese (destinado a receber a Mini Cápsula de Retenção do O´ring) com resina auto polimerizante, numa

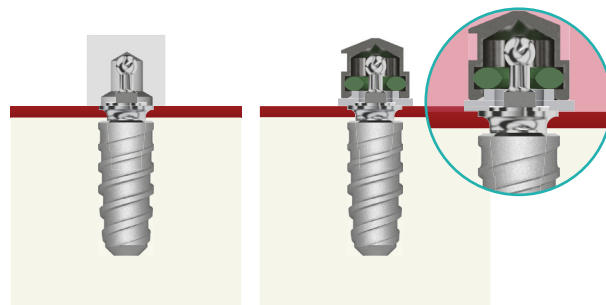

- 4 - Levando a prótese em posição. Pedir ao paciente para ocluir, mantendo a prótese em posição e aguardar a polimerização da resina.
- 5 - Retirar a prótese. Se houver, remover os excessos de resina junto a cápsula metálica de retenção e efetuar o acabamento.
- 6 - Retirar o espaçador do pilar de retenção, instalar a prótese e fazer seu ajuste final.

A sua instalação será bem sucedida mantendo os padrões indicados acima.



COMPONENTES | CAD/CAM

CONE MORSE

CORPO DE ESCANEAMENTO | CM



Direto no implante

10
N.cm¹



Se necessário
utilizar o
Saca Pilar

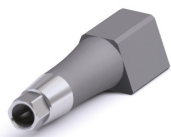

CORPO DE ESCANEAMENTO
JCM-3512
Ø 3,5mm

Corpo de Escaneamento produzido em Liga de Titânio Grau V.
O único do mercado com registro na ANVISA, o que permite a
utilização clínica para escaneamento intra-oral.

Ti-BASE

O Ti-BASE Medens garante a precisão de encaixe junto ao implante nas coroas
personalizadas produzidas em sistemas CAD/CAM.
Produzido em Liga de Titânio Grau V.

Disponível em:
3 alturas de cinta: 1,5mm | 3,0mm | 4,5mm
1 altura de cimentação: 4,0mm

Utilizado para: Implante Cone Morse Novo Colosso

Ti-BASE REGULAR | CM

Ø 3,5mm



1,5



LKRNLN-4015

ALTURA DE CINTA
3,0



LKRNLN-4030

4,5



LKRNLN-4045

⊗ Não é recomendada a usinagem da conexão Cone Morse

25
N.cm¹

PARAFUSO

25
N.cm¹



rosca
M_{1,6}



PARAFUSO DE FIXAÇÃO Cone Morse | CM
PF-1610

Parafuso de Liga de Titânio Grau V com rosca M1,6
Acionado através das Chaves Hexagonais de 1,2mm
Utilizado para fixação clínica (Ti-BASE) e laboratorial (Corpo
de Escaneamento)

¹ O torque máximo é um valor de segurança para que se preserve a integridade da peça



COMPONENTES | CAD/CAM

TRANSMUCOSO MULTI-UNIT

CORPO DE ESCANEAMENTO MULTI-UNIT



Sobre o pilar

10
N.cm¹

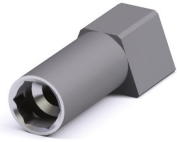

CORPO DE ESCANEAMENTO
JNRMU-4012
Ø 4,0mm

Corpo de Escaneamento produzido em Liga de Titânio Grau V. O único do mercado com registro na ANVISA, o que permite a utilização clínica para escaneamento intra-oral.

Ti-BASE

O Ti-BASE Medens garante a precisão de encaixe junto ao implante nas coroas personalizadas produzidas em sistemas CAD/CAM. Produzido em Liga de Titânio Grau V.

Disponível em:
Diâmetro: 4,0mm
1 altura de cimentação: 4,0mm

Utilizado para: Transmucoso Multi-Unit Novo Colosso

30
N.cm¹

Ti-BASE NÃO ROTACIONAL Multi-Unit



DIÂMETROS
Ø 4,0 / 5,0

Os Ti-BASES de 4,0mm podem ser utilizados para implantes de diâmetros 4,0 e 5,0mm (Plataforma Switching)

✓ É recomendado o uso de Ti-BASE para próteses unitárias.

UNITÁRIO



LKLNNR-4005

Ti-BASE ROTACIONAL Multi-Unit



DIÂMETROS
Ø 4,0 / 5,0

Os Ti-BASES de 4,0mm podem ser utilizados para implantes de diâmetros 4,0 e 5,0mm (Plataforma Switching)

✓ É recomendado o uso de Ti-BASE para próteses múltiplas.

MÚLTIPLO



LKLRNR-4005

PARAFUSO

30
N.cm¹



PARAFUSO DE FIXAÇÃO
PPT-2005

Parafuso de Liga de Titânio Grau V com rosca M2 Acionado através das Chaves Hexagonais de 1,2mm Utilizado para fixação clínica (Ti-BASE) e laboratorial (Corpo de Escaneamento)

¹ O torque máximo é um valor de segurança para que se preserve a integridade da peça



COMPONENTES | CAD/CAM

MINI PILAR PADRÃO 4.8mm

CORPO DE ESCANEAMENTO MINI PILAR PADRÃO RETO E ANGULADO



Sobre o pilar

10
Ncm¹

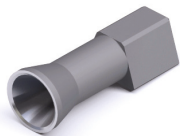

CORPO DE ESCANEAMENTO
JMPP-4812
Ø 4,8mm

Corpo de Escaneamento produzido em Liga de Titânio Grau V. O único do mercado com registro na ANVISA, o que permite a utilização clínica para escaneamento intra-oral.

Ti-BASE

O Ti-BASE Medens garante a precisão de encaixe junto ao implante nas coroas personalizadas produzidas em sistemas CAD/CAM. Produzido em Liga de Titâni Grau V.

Disponível em:
Diâmetro: 4,8mm
1 altura de cimentação: 4,0mm

Utilizado para: Mini Pilar Padrão 4.8mm

Ti-BASE ROTACIONAL Mini Pilar Padrão 4.8mm
Ø 4,8mm



DIÂMETROS
Ø 4,8



✓ É recomendado o uso de Ti-BASE para próteses múltiplas.

MÚLTIPLO



LKLMPP-4805

PARAFUSO

10
Ncm¹



PARAFUSO DE FIXAÇÃO
PMRP-1404

Parafuso de Liga de Titânio Grau V com rosca M1.4. Acionado através das Chaves Hexagonais de 1,2mm. Utilizado para fixação clínica (Ti-BASE) e laboratorial (Corpo de Escaneamento).



¹ O torque máximo é um valor de segurança para que se preserve a integridade da peça



COMPONENTES | CAD/CAM | 4C CM

Ti-BASE

10
N.cm¹



O design do Ti-Base foi desenvolvido para compatibilidade aos equipamentos Sirona



Contam com diferentes alturas de cinta para proporcionar o melhor resultado estético



Agilidade no workflow do consultório oferecendo ao paciente a possibilidade da restauração rápida e estética com tranquilidade



Possibilita o scanearamento intra-oral com scanbody sobre o Ti-base

! É recomendado adquirir Scanbody Sirona referência NBB 3.4 L
Scanbodies for Bluecam L - SIRONA REF.6431303
Scanbodies for Omnicam L - SIRONA REF.6431329

TI-BASE 4C | CONE MORSE

ALTURA DE CINTA

0,8



TBM-0408

1,5



TBM-0415

3,0



TBM-0430

4,5



TBM-0445

UNITÁRIO

25
N.cm¹

SCANPOST



SPM-4300

PARAFUSO

25
N.cm¹

rosca
M1,6



PARAFUSO DE FIXAÇÃO Cone Morse | CM
PF-1610

Parafuso de Liga de Titânio Grau V com rosca M1.6
Acionado através das Chaves Hexagonais de 1,2mm
Utilizado para fixação clínica (Ti-BASE).

¹O torque máximo é um valor de segurança para que se preserve a integridade da peça



COMPONENTES PROTÉTICOS

CONE MORSE Linha Zero

SOLUÇÃO PROTÉTICA
CIMENTADA

CICATRIZADORES

15
Ncm¹



CICATRIZADOR REGULAR LZ
CRHI-3515; CRHI-3530; CRHI-3545;
CRHI-4015; CRHI-4030; CRHI-4045;
CRHI-5015; CRHI-5030; CRHI-5045.
Ø 3,5mm; Ø 4,0mm; Ø 5,0mm | Alt.: 1,5mm; 3mm e 4,5mm



CICATRIZADOR ESTÉTICO LZ
CEI-3515; CEI-3530; CEI-3545;
CEI-4015; CEI-4030; CEI-4045;
CEI-5015; CEI-5030; CEI-5045.
Ø 3,5mm; Ø 4,0mm; Ø 5,0mm | Alt.: 1,5mm; 3mm e 4,5mm

TRANSFERENTE

Com marcações das alturas dos componentes Medens 1,5mm; 3mm; 4,5mm e 6mm

10
Ncm¹

PTMA-1621

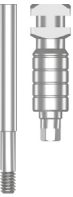

TRANSFER MOLDEIRA ABERTA LZ
TAI-3512; TAI-4012; TAI-5012.
Ø 3,5mm; Ø 4,0mm; Ø 5,0mm

PTMF-1617

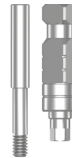

TRANSFER MOLDEIRA FECHADA LZ
TFI-3512; TFI-4012; TFI-5012.
Ø 3,5mm; Ø 4,0mm; Ø 5,0mm

ANÁLOGO DO IMPLANTE



ANÁLOGO DOS IMPLANTES CM
AIM-3510; AIM-4010; AIM-5010
Ø 3,5mm; 4mm e 5mm



ANÁLOGOS DIGITAIS DOS IMPLANTES CM
ADM-3510; ADM-4010; ADM-5010
Ø 3,5mm; 4mm e 5mm

MANÍPULO
MAD-1616



PILAR PROTÉTICO

25
Ncm¹

PF-1610

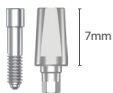

7mm

PF-1610

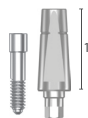

10mm

PF-1610

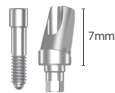

7mm

PF-1610

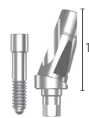

10mm

PILAR REGULAR LZ
CURTO RCI-3507; RCI-4007; RCI-5007;
LONGO RLI-3510; RLI-4010; RLI-5010.
Ø 3,5mm; 4,0mm e 5,0mm

PILAR REGULAR ANGULADO 20° LZ
CURTO ACHI-3507; ACHI-4007; ACHI-5007;
LONGO ALHI-3510; ALHI-4010; ALHI-5010.
Ø 3,5mm; 4,0mm e 5,0mm

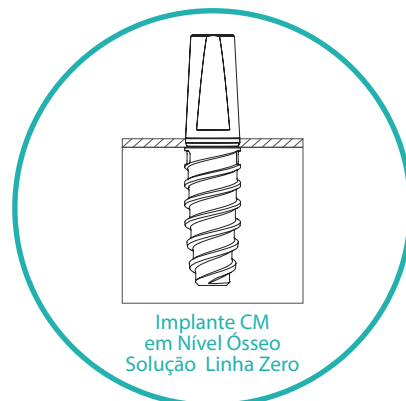
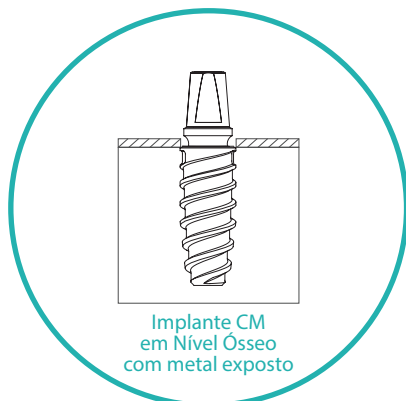

¹ O torque máximo é um valor de segurança para que se preserve a integridade da peça



COMPONENTES PROTÉTICOS

CONE MORSE Linha Zero

SOLUÇÃO PROTÉTICA
MISTA

CICATRIZADORES

15
N.cm¹



CICATRIZADOR REGULAR LZ
CRHI-3515; CRHI-3530; CRHI-3545;
CRHI-4015; CRHI-4030; CRHI-4045;
CRHI-5015; CRHI-5030; CRHI-5045.
Ø 3,5mm; Ø 4,0mm; Ø 5,0mm | Alt.: 1,5mm; 3mm; 4,5mm



CICATRIZADOR ESTÉTICO LZ
CEI-3515; CEI-3530; CEI-3545;
CEI-4015; CEI-4030; CEI-4045;
CEI-5015; CEI-5030; CEI-5045.
Ø 3,5mm; Ø 4,0mm; Ø 5,0mm | Alt.: 1,5mm; 3mm; 4,5mm

TRANSFERENTE

Com marcações das alturas dos componentes Medens 1,5mm; 3mm; 4,5mm e 6mm

10
N.cm¹

PTMA-1621



TRANSFER MOLDEIRA ABERTA LZ
TAI-3512; TAI-4012; TAI-5012.
Ø 3,5mm; Ø 4,0mm; Ø 5,0mm

PTMF-1617

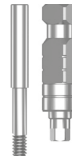

TRANSFER MOLDEIRA FECHADA LZ
TFI-3512; TFI-4012; TFI-5012.
Ø 3,5mm; Ø 4,0mm; Ø 5,0mm

ANÁLOGO DO IMPLANTE



ANÁLOGO DOS IMPLANTES CM
AIM-3510; AIM-4010; AIM-5010
Ø 3,5mm; 4mm e 5mm



ANÁLOGOS DIGITAIS DOS IMPLANTES CM
ADM-3510; ADM-4010; ADM-5010
Ø 3,5mm; 4mm e 5mm

MANÍPULO
MAD-1616



PILAR PROTÉTICO

10
N.cm¹

PTMA-1621



PILAR PROVISÓRIO NÃO ROTACIONAL LZ
PNI-3511; PNI-4011; PNI-5011.
Ø 3,5mm; 4,0mm e 5,0mm

25
N.cm¹

PTMA-1621

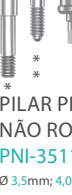

PTMA-1621



PILAR CALCINÁVEL COM LIGA EM CoCr NÃO ROTACIONAL LZ
LNI-3511; LNI-4011; LNI-5011.
Ø 3,5mm; 4,0mm e 5,0mm

PTMA-1621



PILAR CALCINÁVEL NÃO ROTACIONAL LZ
CNI-3511; CNI-4011; CNI-5011.
Ø 3,5mm; 4,0mm e 5,0mm

PTMA-1621



PILAR PROVISÓRIO ROTACIONAL LZ
PRI-3511; PRI-4011; PRI-5011.
Ø 3,5mm; 4,0mm e 5,0mm

PTMA-1621



PILAR CALCINÁVEL COM LIGA EM CoCr ROTACIONAL LZ
LRI-3511; LRI-4011; LRI-5011.
Ø 3,5mm; 4,0mm e 5,0mm

PTMA-1621



PILAR CALCINÁVEL ROTACIONAL LZ
CRI-3511; CRI-4011; CRI-5011.
Ø 3,5mm; 4,0mm e 5,0mm

¹O torque máximo é um valor de segurança para que se preserve a integridade da peça



COMPONENTES | CAD/CAM

CONE MORSE | Linha zero

CORPO DE ESCANEAMENTO LZ



Direto no implante

10
N.cm¹



CORPO DE ESCANEAMENTO
JLZ-3512
Ø 3,5mm

Corpo de Escaneamento produzido em Liga de Titânio Grau V. O único do mercado com registro na ANVISA, o que permite a utilização clínica para escaneamento intra-oral.

Ti-BASE

O Ti-BASE Medens garante a precisão de encaixe junto ao implante nas coroas personalizadas produzidas em sistemas CAD/CAM. Produzido em Liga de Titânio Grau V.

Disponível em:
2 diâmetros: 3,5mm | 4,0mm
1 alturas de cimentação: 4mm

Utilizado para: Implante Cone Morse Novo Colosso | LINHA ZERO

25
N.cm¹

Ti-BASE NÃO ROTACIONAL CM | LZ
Ø 3,5mm | Ø 4,5mm



UNITÁRIO

DIÂMETROS
Ø 3,5 Ø 4,0 / 5,0



Os Ti-BASES de 4,0mm podem ser utilizados para implantes de diâmetros 4,0 e 5,0mm (Plataforma Switching)

✓ É recomendado o uso de Ti-BASE para próteses unitárias.

Ti-BASE ROTACIONAL CM | LZ
Ø 3,5mm | Ø 4,5mm



MÚLTIPLO

DIÂMETROS
Ø 3,5 Ø 4,0 / 5,0



Os Ti-BASES de 4,0mm podem ser utilizados para implantes de diâmetros 4,0 e 5,0mm (Plataforma Switching)

✓ É recomendado o uso de Ti-BASE para próteses múltiplas.

PARAFUSO

25
N.cm¹



PARAFUSO DE FIXAÇÃO Cone Morse | CM
PF-1610

Parafuso de Liga de Titânio Grau V com rosca M1,6. Acionado através das Chaves Hexagonais de 1,2mm. Utilizado para fixação clínica (Ti-BASE) e laboratorial (Corpo de Escaneamento)



¹ O torque máximo é um valor de segurança para que se preserve a integridade da peça



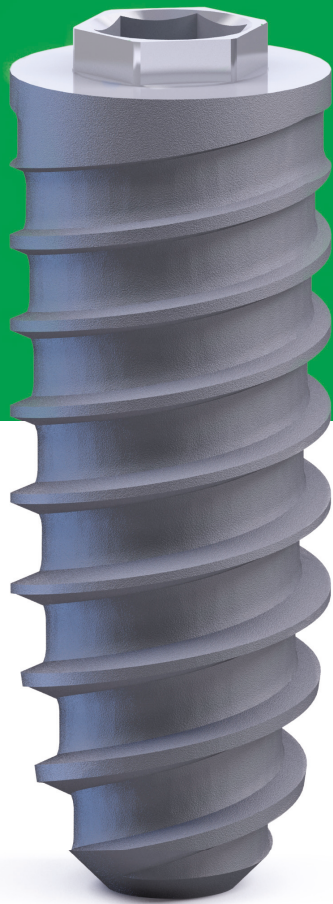

IMPLANTE HEXÁGONO EXTERNO



Os implantes Hexágono Externo são cilíndricos com rosca cônica, sua macroestrutura tem um afilamento na porção apical e perfil de rosca dupla que, respectivamente, facilita e confere maior velocidade na inserção dos implantes. O encaixe Hexágono Externo possui de 0,7mm de altura por 2,7mm de largura, e um hexágono interno de 1,5mm de profundidade por 2,1mm de largura para inserção do implante por torque interno.

- Produzido em Liga de Titânio Grau V
- Tratamento de Superfície: Jateamento + Ataque Ácido
- Disponível nos diâmetros 3,5mm, 4,1mm e 5,0mm
- Parafuso padrão M2 para todos os diâmetros
- Hexágono Externo padrão mercado 2,7x0,7mm para todos os diâmetros
- Torque interno hexagonal de 2,1mm preservar a integridade do encaixe
- Possibilita técnica Switching
- Rosca dupla progressiva
- Afilamento no ápice do implante
- Indicado para todos os tipos de Osso: I, II, III e IV
- Torque máximo de inserção 70N.cm



Tapa implante acompanha o implante

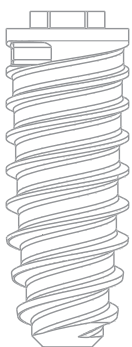
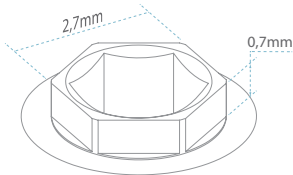

Diâmetro (Ø)	7,0mm	8,5mm	10,0mm	11,5mm	13,0mm	14,5mm	16,0mm
3,5	IHEN-3507	IHEN-3508	IHEN-3510	IHEN-3511	IHEN-3513	IHEN-3514	IHEN-3516
4,1	IHEN-4007	IHEN-4008	IHEN-4010	IHEN-4011	IHEN-4013	IHEN-4014	IHEN-4016
5,0	IHEN-5006	IHEN-5007	IHEN-5008	IHEN-5010	IHEN-5011	IHEN-5013	IHEN-5016

Chaves de instalação HE 2,1mm

CURTA
270-021



MÉDIA
270-022



LONGA
270-023



¹O torque máximo é um valor de segurança para que se preserve a integridade do encaixe do implante.



COMPONENTES PROTÉTICOS HEXÁGONO EXTERNO

SOLUÇÃO PROTÉTICA
CIMENTADA

CICATRIZADORES

20
Ncm¹



CICATRIZADOR REGULAR HE
CRE-3515; CRE-3530; CRE-3545;
CRE-4015; CRE-4030; CRE-4045;
CRE-5015; CRE-5030; CRE-5045.
Ø 3,5mm; Ø 4,1mm; Ø 5,0mm | Alt.: 1,5mm; 3,0mm e 4,5mm



CICATRIZADOR ESTÉTICO HE
CEE-3515; CEE-3530; CEE-3545;
CEE-4015; CEE-4030; CEE-4045;
CEE-5015; CEE-5030; CEE-5045.
Ø 3,5mm; Ø 4,1mm; Ø 5,0mm | Alt.: 1,5mm; 3,0mm e 4,5mm

TRANSFERENTE

Com marcações das alturas dos componentes Medens 1,5mm; 3mm; 4,5mm e 6mm

15
Ncm¹

PTMAE-2021

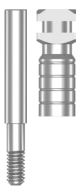

TRANSFER MOLDEIRA ABERTA HE
TAE-3512; TAE-4012; TAE-5012.
Ø 3,5mm; 4,1mm e 5,0mm

PTMFE-2017



TRANSFER MOLDEIRA FECHADA HE
TFE-3512; TFE-4012; TFE-5012.
Ø 3,5mm; 4,1mm e 5,0mm

ANÁLOGO DO IMPLANTE



ANÁLOGO IMPLANTES HE
ACIHE-3510; ACIHE-4110; ACIHE-5010.
Ø 3,5mm; 4,1mm e 5,0mm



ANÁLOGOS DIGITAIS DOS IMPLANTES HE
ADE-3510; ADE-4110; ADE-5010
Ø 3,5mm; 4mm e 5mm

MANÍPULO
MAD-2020



PILAR PROTÉTICO

30
Ncm¹

PPP-2085



7mm

PPP-2085



10mm

PILAR REGULAR HE
CURTO RCHE-3507; RCHE-4007; RCHE-5007;
LONGO RLHE-3510; RLHE-4010; RLHE-5010.
Ø 3,5mm; 4,1mm e 5mm

PPP-2085



7mm

PPP-2085



10mm

PILAR ESTÉTICO HE
CURTO ECE-3507; ECE-4007; ECE-5007
LONGO ELE-3510; ELE-4010; ELE-5010.
Ø 3,5mm; 4,1mm e 5mm | Perfil estético Ø 4,5mm; 4,6mm e 5,5mm

PPP-2085



6mm

PPP-2085



9mm

PILAR REGULAR ANGULADO 20° HE
CURTO ACHE-3507; ACHE-4007; ACHE-5007;
LONGO ALHE-3510; ALHE-4010; ALHE-5010.
Ø 3,5mm; 4,1mm e 5,0mm

¹ El par máximo es un valor de seguridad para preservar la integridad del acoplamiento del implante.



COMPONENTES PROTÉTICOS HEXÁGONO EXTERNO

SOLUÇÃO PROTÉTICA
MISTA

CICATRIZADORES

20
Ncm¹



CICATRIZADOR REGULAR HE
CRE-3515; CRE-3530; CRE-3545;
CRE-4015; CRE-4030; CRE-4045;
CRE-5015; CRE-5030; CRE-5045.
Ø 3,5mm; Ø 4,1mm; Ø 5,0mm | Alt.: 1,5mm; 3,0mm e 4,5mm



CICATRIZADOR ESTÉTICO HE
CEE-3515; CEE-3530; CEE-3545;
CEE-4015; CEE-4030; CEE-4045;
CEE-5015; CEE-5030; CEE-5045.
Ø 3,5mm; Ø 4,1mm; Ø 5,0mm | Alt.: 1,5mm; 3,0mm e 4,5mm

TRANSFERENTE

Com marcações das alturas dos componentes Medens 1,5mm; 3mm; 4,5mm e 6mm

15
Ncm¹

PTMAE-2021

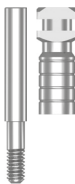

TRANSFER MOLDEIRA ABERTA HE
TAE-3512; TAE-4012; TAE-5012.
Ø 3,5mm; 4,1mm e 5,0mm

PTMFE-2017



TRANSFER MOLDEIRA FECHADA HE
TFE-3512; TFE-4012; TFE-5012.
Ø 3,5mm; 4,1mm e 5,0mm

ANÁLOGO IMPLANTE



ANÁLOGO IMPLANTES HE
ACIHE-3510; ACIHE-4110; ACIHE-5010.
Ø 3,5mm; 4,1mm e 5,0mm



ANÁLOGOS DIGITAIS DOS IMPLANTES HE
ADE-3510; ADE-4110; ADE-5010
Ø 3,5mm; 4,1mm e 5mm

MANÍPULO
MAD-2020



PILAR PROTÉTICO

15
Ncm¹

PTMAE-2021

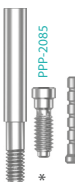

**PILAR PROVISÓRIO
NÃO ROTACIONAL HE**
PNE-3511; PNE-4011; PNE-5011.
Ø 3,5mm; 4,1mm e 5,0mm

30
Ncm

PTMAE-2021



PILAR PROVISÓRIO ROTACIONAL HE
PRE-3511; PRE-4011; PRE-5011.
Ø 3,5mm; 4,1mm e 5,0mm

PTMAE-2021



**CALCINÁVEL COM TERMINAÇÃO EM CoCr
NÃO ROTACIONAL HE**
LNE-3511; LNE-4011; LNE-5011.
Ø 3,5mm; 4,1mm e 5,0mm

PTMAE-2021



CALCINÁVEL NÃO ROTACIONAL HE
CNE-3511; CNE-4011; CNE-5011.
Ø 3,5mm; 4,1mm e 5,0mm

PTMAE-2021



**CALCINÁVEL COM TERMINAÇÃO EM
CoCr ROTACIONAL HE**
LRE-3511; LRE-4011; LRE-5011.
Ø 3,5mm; 4,1mm e 5,0mm

PTMAE-2021

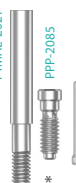

CALCINÁVEL ROTACIONAL HE
CRE-3511; CRE-4011; CRE-5011.
Ø 3,5mm; 4,1mm e 5,0mm

¹ O torque máximo é um valor de segurança para que se preserve a integridade da peça
* Parafuso laboratorial ** Parafuso Clínico



COMPONENTES PROTÉTICOS HEXÁGONO EXTERNO

SOLUÇÃO PROTÉTICA
PARAFUSADA

MULTI-UNIT



PILAR TRANSMUCOSO
MULTI-UNIT HE
TNE-3515; TNE-3530; TNE-3545;
TNE-4015; TNE-4030; TNE-4045;
TNE-5015; TNE-5030; TNE-5045.

Ø 3,5mm, 4,1mm e 4,1mm
Alt: 1,5mm; 3,0mm e 4,5mm

- Utilizado para próteses parafusadas múltiplas ou unitárias;
- Confeccionado em liga de titânio grau V;
- Possui 03 alturas de cinta: 1,5mm; 3,0mm e 4,5mm;
- Possui 03 diâmetros: 3,5mm; 4,1mm e 5,0mm
- Aceita divergências de até 10° no eixo de inserção;
- Parafuso de fixação do Multi-Unit rosca M2, parafuso de fixação da prótese rosca M2.

TRANSFERENTE UNITÁRIO



TRANSFER
MOLDEIRA FECHADA
NÃO ROTACIONAL
MULTI-UNIT
TNFT-4012; TNFT-5012
Ø 4mm e Ø 5mm

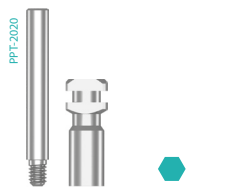

TRANSFER
MOLDEIRA ABERTA
NÃO ROTACIONAL
MULTI-UNIT
TNAT-4012; TNAT-5012
Ø 4mm e Ø 5mm

TRANSFERENTE MÚLTIPLO



TRANSFER MOLDEIRA
FECHADA ROTACIONAL
MULTI-UNIT
TRFT-4012; TRFT-5012
Ø 4mm e Ø 5mm

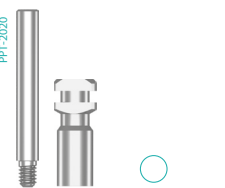

TRANSFER
MOLDEIRA ABERTA
ROTACIONAL
MULTI-UNIT
TRAT-4012; TRAT-5012
Ø 4mm e Ø 5mm

PROTETOR

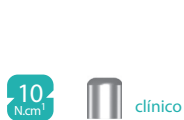

PROTETOR
TRANSMUCOSO
MULTI-UNIT
PPT-4004; PPT-5004
Ø 4mm e Ø 5mm

ANÁLOGO



ANÁLOGO
TRANSMUCOSO
MULTI-UNIT
ANR-4010; ANR-5010
Ø 4mm e Ø 5mm

ANÁLOGO



ANÁLOGO DIGITAL
TRANSMUCOSO
MULTI-UNIT
ADNR-4010; ADNR-5010
Ø 4mm e Ø 5mm

MANÍPULO



MANÍPULO DO ANÁLOGO
DIGITAL
MAD-2020

PILARES PROTÉTICOS

UNITÁRIO



PROVISÓRIO NÃO ROTACIONAL
MULTI-UNIT
PNNR-4011; PNNR-5011
Ø 4mm e Ø 5mm



CALCINÁVEL COM LIGA CoCr NÃO
ROTACIONAL MULTI-UNIT
LNNR-4010; LNNR-5010
Ø 4mm e Ø 5mm



CALCINÁVEL NÃO
ROTACIONAL MULTI-UNIT
CNNR-4010; CNNR-5010
Ø 4mm e Ø 5mm

MÚLTIPLO



PROVISÓRIO ROTACIONAL
MULTI-UNIT
PRNR-4011; PRNR-5011
Ø 4mm e Ø 5mm



CALCINÁVEL COM LIGA CoCr
ROTACIONAL MULTI-UNIT
LRNR-4010; LRNR-5010
Ø 4mm e Ø 5mm



CALCINÁVEL ROTACIONAL
MULTI-UNIT
CRNR-4010; CRNR-5010
Ø 4mm e Ø 5mm

¹ O torque máximo é um valor de segurança para que se preserve a integridade da peça
* Parafuso laboratorial ** Parafuso Clínico



COMPONENTES PROTÉTICOS HEXÁGONO EXTERNO

SOLUÇÃO PROTÉTICA
PARAFUSADA

MINI PILAR PADRÃO 4.8mm

25
Ncm¹



S
plat.
switching

MINI PILAR PADRÃO 4.8mm HE
MPPE-3510; MPPE-3520; MPPE-3530; MPPE-3540
MPPE-4010; MPPE-4020; MPPE-4030; MPPE-4040
Ø 3,5mm e Ø 4,1mm | Plataforma Ø 4,8mm | Alt.: 1,0mm; 2,0mm; 3,0mm e 4,0mm

CONHEÇA!

Seletor de
altura
TCE-2160



- Utilizado para próteses parafusadas múltiplas;
- Confeccionado em liga de titânio grau V;
- Disponível para implantes: Ø 3,5mm e Ø 4,1mm;
- Possui 04 alturas de cinta: 1,0mm; 2,0mm; 3,0mm e 4,0mm;
- Plataforma padrão Ø 4,8mm;
- Acionado com a Chave Hexagonal Interna 2,0mm 270-042
- Aceita divergências de até 25° no eixo de inserção;
- Para implantes de 5,0mm utilizar plataforma switching.

MINI PILAR PADRÃO ANGULADO 4.8mm

S
plat.
switching

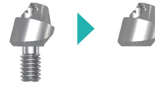

25
Ncm¹



M2
PPTAE-2008

MINI PILAR PADRÃO ANGULADO 4.8mm HE

Ø 3,5mm / 17° TAPE-31720; TAPE-31740

Ø 4,1mm / 17° TAPE-41720; TAPE-41740

Ø 3,5mm / 30° TAPE-33020; TAPE-33040

Ø 4,1mm / 30° TAPE-43020; TAPE-43040

Ø 3,5mm e Ø 4,1mm | Plataforma Ø 4,8mm | Alt.: 2,0mm e 4,0mm | Âng.: 17° e 30°

- Utilizado para próteses parafusadas múltiplas;
- Confeccionado em liga de titânio grau V;
- Disponível para implantes : Ø 3,5mm e Ø 4,1mm;
- Possui 02 alturas de cinta: 2,0mm e 4,0mm;
- Plataforma padrão Ø 4,8mm;
- Disponível nos ângulos de 17° e 30°;
- Para implantes de 5,0mm utilizar plataforma switching.

MANÍPULO MINI ANG. 270-130



OBS: Os Mini Pilares Padrão 4.8mm reto e angulado compartilham da mesma linha protética por possuírem o mesmo perfil de encaixe.

TRANSFERENTES

10
Ncm¹



TRANSFER
MOLDEIRA FECHADA
TFMP-4810

PLTDRP-1416



TRANSFER
MOLDEIRA ABERTA
TMPA-4812

PROTETOR

10
Ncm¹



clínico

PROTETOR
DO MINI PADRÃO
4.8MM
PMIP-4803

ANÁLOGO



laboratorial

ANÁLOGO
DO MINI PADRÃO
4.8MM
AMPP-4810
Ø 4mm

ANÁLOGO



digital

ANÁLOGO DIGITAL
DO MINI PADRÃO
4.8MM
ADMP-4810
Ø 4mm

MANÍPULO



MANÍPULO DO ANÁLOGO
DIGITAL
MAD-1414

PILARES PROTÉTICOS

10
Ncm¹

PMRPP-1404



PROVISÓRIO DO MINI PADRÃO
PMPP-4810
Ø 4,8mm

10
Ncm¹

PMRPP-1404



UCLA CoCr DO MINI PADRÃO
LMPP-4810
Ø 4,8mm

10
Ncm¹

PMRPP-1404



UCLA PLÁSTICO DO MINI
PADRÃO
CMPP-4810
Ø 4,8mm

¹ O torque máximo é um valor de segurança para que se preserve a integridade da peça Parafuso laboratorial



COMPONENTES PROTÉTICOS HEXÁGONO EXTERNO

SOLUÇÃO PROTÉTICA
OVERDENTURE

PILAR O´RING

30
Nem



Utilizar Chave para Corpo Único
CURTA IQC-2014
MÉDIA IQMCA-2021
LONGA IQLCA-2026

CONHEÇA!

Seletor de altura

TCE-2160



PILAR DE RETENÇÃO O´RING

POE-3515; POE-3530; POE-3545
POE-4015; POE-4030; POE-4045
POE-5015; POE-5030; POE-5045
Ø 3,5mm; Ø 4,1mm e Ø 5,0mm | Alt.: 1,5mm; 3,0mm; 4,5mm

PILAR O´RING PERSONALIZÁVEL



MINI PILAR DE RETENÇÃO
O´RING CALCINÁVEL
MPPO-3010

CÁPSULA FÊMEA O´RING



MINI FÊMEA O´RING
MFOR-4140

ESPAÇADORES



ANEL ESPAÇADOR
EPRO-0001



CÁPSULA ESPAÇADORA
PROC-0405

ANEL O´RING



ANÉL O´RING
BMOR-6497
Ø 4,1mm

¹O torque máximo é um valor de segurança para que se preserve a integridade da peça

MODO DE USAR

- 1 - Remover o **Cicatrizador** instalado sobre o implante osseointegrável;
- 2 - Instalar o **Pilar de Retenção O´ring** com cinta transmucosa da mesma altura da fibromucosa, utilizando as Chaves de Instalação de Corpo Único (IQC-2014 / IQMCA-2021 / IQLCA-2026);
- 3 - Acoplar ao Pilar de Retenção a **Cápsula Espaçadora do Pilar de Retenção O´ring (PROC-0405)** e moldar de maneira que a mesma fique acoplada no molde;
- 4 - Remover do molde o cilindro plástico e vaziar o gesso;
- 5 - Obtido o modelo de trabalho, conduzir a confecção da prótese de acordo com as técnicas atuais;
- 6 - Finalizada a confecção da prótese, ainda sem os retentores, instalar a prótese no paciente e ajustá-la, ao longo de tantas seções quantas forem necessárias.

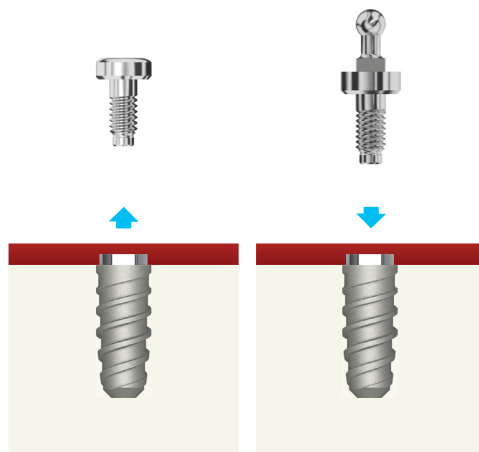

CAPTURE DA MINI CÁPSULA DE RETENÇÃO (FÊMEA)

- 1 - Acoplar sobre o Pilar de Retenção O´ring o Anel Espaçador (EPRO-0001) e a Mini Cápsula de Retenção (MFOR-4140)
- 2 - Colocar a prótese em posição e verificar se seu assentamento e conforto está adequado.
- 3 - Preencher o nicho existente na prótese (destinado a receber a Mini Cápsula de Retenção do O´ring) com resina auto polimerizante, numa consistência fluida.

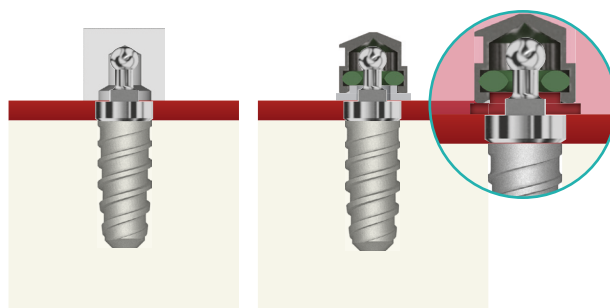

- 4 - Levantar a prótese em posição. Pedir ao paciente para ocluir, mantendo a prótese em posição e aguardar a polimerização da resina.
- 5 - Retirar a prótese. Se houver, remover os excessos de resina junto a cápsula metálica de retenção e efetuar o acabamento.
- 6 - Retirar o espaçador do pilar de retenção, instalar a prótese e fazer seu ajuste final.

A sua instalação será bem sucedida mantendo os padrões indicados acima.



COMPONENTES CAD/CAM HEXÁGONO EXTERNO | HE

CORPO DE ESCANEAMENTO HE



Direto no implante

10
N.cm¹

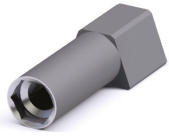

CORPO DE ESCANEAMENTO
JHE-3512
Ø 3,5mm

Corpo de Escaneamento produzido em Liga de Titânio Grau V.
O único do mercado com registro na ANVISA, o que permite a utilização clínica para escaneamento intra-oral.

Ti-BASE

O Ti-BASE Medens garante a precisão de encaixe junto ao implante nas coroas personalizadas produzidas em sistemas CAD/CAM.
Produzido em Liga de Titâni Grau V.

Disponível em:
2 diâmetros: 3,5mm | 4,1mm
1 altura de cimentação: 4,0mm

Utilizado para: implante Novo Colosso Hexágono Externo

30
N.cm¹

Ti-BASE NÃO ROTACIONAL | HE



DIÂMETROS
Ø 3,5 Ø 4,1 / 5,0



LKNLE-3504



LKNLE-4004

Os Ti-BASES de 4,1mm podem ser utilizados para implantes de diâmetros 4,1 e 5,0mm (Plataforma Switching)

✓ É recomendado o uso de Ti-BASE para próteses unitárias.

UNITÁRIO

Ti-BASE ROTACIONAL | HE



DIÂMETROS
Ø 3,5 Ø 4,1 / 5,0



LKRLE-3504



LKRLE-4004

Os Ti-BASES de 4,1mm podem ser utilizados para implantes de diâmetros 4,1 e 5,0mm (Plataforma Switching)

✓ É recomendado o uso de Ti-BASE para próteses múltiplas.

MÚLTIPLO

PARAFUSO

30
N.cm¹

rosca
M₂



PARAFUSO DE FIXAÇÃO
PPP-2085

Parafuso de Liga de Titânio Grau V com rosca M2
Acionado através das Chaves Hexagonais de 1,2mm
Utilizado para fixação clínica (Ti-BASE) e laboratorial (Corpo de Escaneamento)

¹ O torque máximo é um valor de segurança para que se preserve a integridade da peça



COMPONENTES CAD/CAM TRANSMUCOSO MULTI-UNIT

CORPO DE ESCANEAMENTO MULTI-UNIT



Sobre o pilar

10
N.cm¹

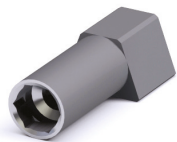

CORPO DE ESCANEAMENTO
JNRMU-4012
Ø 4,0mm

Corpo de Escaneamento produzido em Liga de Titânio Grau V. O único do mercado com registro na ANVISA, o que permite a utilização clínica para escaneamento intra-oral.

Ti-BASE

O Ti-BASE Medens garante a precisão de encaixe junto ao implante nas coroas personalizadas produzidas em sistemas CAD/CAM. Produzido em Liga de Titânio Grau V.

Disponível em:
Diâmetro: 4,0mm
1 altura de cimentação: 4,0mm

Utilizado para: Transmucoso Multi-Unit Novo Colosso

30
N.cm¹

Ti-BASE NÃO ROTACIONAL Multi-Unit



DIÂMETROS
Ø 4,0 / 5,0

Os Ti-BASES de 4,0mm podem ser utilizados para implantes de diâmetros 4,0 e 5,0mm (Plataforma Switching)

✓ É recomendado o uso de Ti-BASE para próteses unitárias.

UNITÁRIO



LKLNNR-4005

Ti-BASE ROTACIONAL Multi-Unit



DIÂMETROS
Ø 4,0 / 5,0

Os Ti-BASES de 4,0mm podem ser utilizados para implantes de diâmetros 4,0 e 5,0mm (Plataforma Switching)

✓ É recomendado o uso de Ti-BASE para próteses múltiplas.

MÚLTIPLO



LKLRNR-4005

PARAFUSO

30
N.cm¹



PARAFUSO DE FIXAÇÃO
PPT-2005

Parafuso de Liga de Titânio Grau V com rosca M2 Acionado através das Chaves Hexagonais de 1,2mm Utilizado para fixação clínica (Ti-BASE) e laboratorial (Corpo de Escaneamento)



¹ O torque máximo é um valor de segurança para que se preserve a integridade da peça



COMPONENTES CAD/CAM

MINI PILAR PADRÃO 4.8mm

CORPO DE ESCANEAMENTO MINI PILAR PADRÃO RETO E ANGULADO



Sobre o pilar

10
N.cm¹

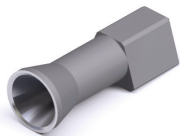

CORPO DE ESCANEAMENTO
JMPP-4812
Ø 4,8mm

Corpo de Escaneamento produzido em Liga de Titânio Grau V. O único do mercado com registro na ANVISA, o que permite a utilização clínica para escaneamento intra-oral.

Ti-BASE

O Ti-BASE Medens garante a precisão de encaixe junto ao implante nas coroas personalizadas produzidas em sistemas CAD/CAM. Produzido em Liga de Titâni Grau V.

Disponível em:
Diâmetro: 4,8mm
1 altura de cimentação: 4,0mm

Utilizado para: Mini Pilar Padrão 4.8mm

Ti-BASE ROTACIONAL Mini Pilar Padrão 4.8mm
Ø 4,8mm



DIÂMETROS
Ø 4,8

✓ É recomendado o uso de Ti-BASE para próteses múltiplas.

MÚLTIPLO



LKLMPP-4805

PARAFUSO

10
N.cm¹

rosca
M1,4



PARAFUSO DE FIXAÇÃO
PMRP-1404

Parafuso de Liga de Titânio Grau V com rosca M1.4 Acionado através das Chaves Hexagonais de 1,2mm Utilizado para fixação clínica (Ti-BASE) e laboratorial (Corpo de Escaneamento)

¹ O torque máximo é um valor de segurança para que se preserve a integridade da peça



COMPONENTES | CAD/CAM | 4C HE

Ti-BASE

10
N.cm¹



O design do Ti-Base foi desenvolvido para compatibilidade aos equipamentos Sirona



Contam com diferentes alturas de cinta para proporcionar o melhor resultado estético



Agilidade no workflow do consultório oferecendo ao paciente a possibilidade da restauração rápida e estética com tranquilidade



Possibilita o scanearamento intra-oral com scanbody sobre o Ti-base

⚠ É recomendado adquirir Scanbody Sirona referência NBB 3.4 L
Scanbodies for Bluecam L - SIRONA REF.6431303
Scanbodies for Omnicam L - SIRONA REF.6431329

TI-BASE 4C | HEXÁGONO EXTERNO | Ø 3,5mm

ALTURA DE CINTA

0



TBE-3500

1,5



TBE-3515

3,0



TBE-3530

4,5



TBE-3545

UNITÁRIO

25
N.cm¹

TI-BASE 4C | HEXÁGONO EXTERNO | Ø 4,1mm

ALTURA DE CINTA

0



TBE-4100

1,5



TBE-4115

3,0



TBE-4130

4,5



TBE-4145

UNITÁRIO

25
N.cm¹

SCANPOST



SPE-4300

30
N.cm¹

rosca
M₂

PARAFUSO



PARAFUSO DE FIXAÇÃO Hexágono Externo | HE
PPP-2085

Parafuso de Liga de Titânio Grau V com rosca M2
Acionado através das Chaves Hexagonais de 1,2mm
Utilizado para fixação clínica (Ti-BASE).

¹O torque máximo é um valor de segurança para que se preserve a integridade da peça



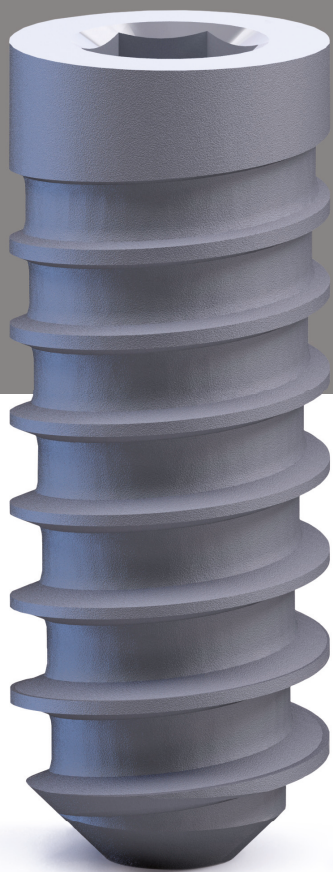

IMPLANTE HEXÁGONO INTERNO



torque interno



hex. 2.4



plat. switching



mesmo encaixe protético



70 Ncm torque máximo



M2

Os implantes Hexágono Interno são cilíndricos com roscas cônicas, sua macroestrutura conta com perfil de rosca progressiva que propicia uma maior estabilidade primária e possibilita seu uso para a técnica de carga imediata (casos selecionados e bem planejados biomecanicamente). Indicado para a reparação de perdas unitárias, múltiplas ou totais.

O encaixe Hexágono Interno possui 2,4mm de largura e 1,7mm de profundidade.

- Produzido em Titânio Puro Grau II
- Tratamento de Superfície: Jateamento + Ataque Ácido
- Disponível nos diâmetros 3,3mm, 4,0mm e 5,0mm
- Parafuso padrão M2 para todos os diâmetros
- Mesmo Hexágono Interno 2,4mm para todos os diâmetros
- Possibilita técnica Switching
- Rosca Progressiva com Câmara desde 2006
- Indicado para todos os tipos de Osso: I, II, III e IV
- Torque máximo de inserção:
70N.cm (implantes 3,3mm);
80N.cm (implantes 4,0 e 5,0mm).

20 Ncm¹



Tapa implante acompanha o implante

70 Ncm¹

Ø 3,3



7,0mm ECIE-3307 8,5mm ECIE-3308 10,0mm ECIE-3310 11,5mm ECIE-3311 13,0mm ECIE-3313 14,5mm ECIE-3314 16,0mm ECIE-3316

Ø 4,0



7,0mm ECIE-4007 8,5mm ECIE-4008 10,0mm ECIE-4010 11,5mm ECIE-4011 13,0mm ECIE-4013 14,5mm ECIE-4014 16,0mm ECIE-4016

80 Ncm¹

Ø 5,0

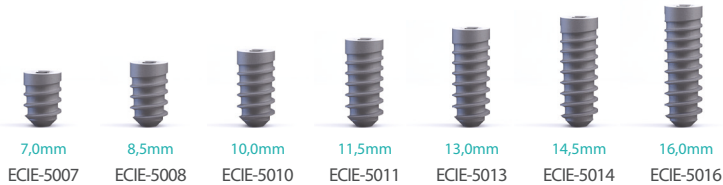

7,0mm ECIE-5007 8,5mm ECIE-5008 10,0mm ECIE-5010 11,5mm ECIE-5011 13,0mm ECIE-5013 14,5mm ECIE-5014 16,0mm ECIE-5016

Chaves de instalação HI 2,4mm

CURTA

270-031



MÉDIA

270-032



LONGA

270-033



¹O torque máximo é um valor de segurança para que se preserve a integridade do encaixe do implante.



COMPONENTES PROTÉTICOS HEXÁGONO INTERNO

SOLUÇÃO PROTÉTICA
CIMENTADA

CICATRIZADORES

20
N.cm¹



CICATRIZADOR PADRÃO HI
CPC-3302; CPC-3303; CPC-3304; CPC-3305; CPC-3306;
CPC-4002; CPC-4003; CPC-4004; CPC-4005; CPC-4006;
CPC-5002; CPC-5003; CPC-5004; CPC-5005; CPC-5006.
Ø 3,3mm; Ø 4,0mm; Ø 5,0mm | Alt.: 2,0mm; 3,0mm; 4,0mm; 5,0mm e 6,0mm



CICATRIZADOR ESTÉTICO HI
CEC-3342; CEC-3343; CEC-3344; CEC-3345; CEC-3346;
CEC-4052; CEC-4053; CEC-4054; CEC-4055; CEC-4056;
CEC-5062; CEC-5063; CEC-5064; CEC-5065; CEC-5066.
Ø 3,3mm; Ø 4,0mm; Ø 5,0mm | Alt.: 2,0mm; 3,0mm; 4,0mm; 5,0mm e 6,0mm

TRANSFERENTE

15
N.cm¹

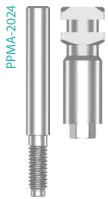

TRANSFER MOLDEIRA ABERTA HI
PTMA-3312; PTMA-4012; PTMA-5012.
Ø 3,3mm; Ø 4,0mm; Ø 5,0mm

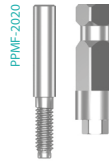

TRANSFER MOLDEIRA FECHADA HI
PTMF-3312; PTMF-4012; PTMF-5012.
Ø 3,3mm; Ø 4,0mm; Ø 5,0mm

ANÁLOGO DO IMPLANTE



ANÁLOGO DOS IMPLANTES HI
ACI-3310; ACI-4010; ACI-5010.
Ø 3,3mm; Ø 4,0mm; Ø 5,0mm



ANÁLOGOS DIGITAIS DOS IMPLANTES HI
ADI-3310; ADI-4010; ADI-5010
Ø 3,3mm; 4mm e 5mm

**MANÍPULO
MAD-2020**



PILAR PROTÉTICO

30
N.cm¹

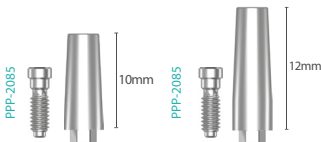

PILAR PADRÃO ADAPTÁVEL HI
CURTO PPC-3311; PPC-4011; PPC-5011;
LONGO PPL-3314; PPL-4014; PPL-5014.
Ø 3,3mm; Ø 4,0mm; Ø 5,0mm

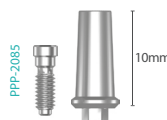

PILAR ESTÉTICO ADAPTÁVEL HI
PEC-3311; PEC-4011; PEC-5011.
Ø 3,3mm; Ø 4,0mm; Ø 5,0mm | Perfil estético Ø 4,3mm; Ø 5,0mm; Ø 6,0mm



PILAR ANGULADO ADAPTÁVEL HI
15° PAC-3315; PAC-4015; PAC-5015;
25° PAC-3325; PAC-4025; PAC-5025.
Ø 3,3mm; Ø 4,0mm; Ø 5,0mm

¹ O torque máximo é um valor de segurança para que se preserve a integridade da peça



COMPONENTES PROTÉTICOS HEXÁGONO INTERNO

SOLUÇÃO PROTÉTICA
MISTA

CICATRIZADORES

20
Ncm¹



CICATRIZADOR PADRÃO HI

CPC-3302; CPC-3303; CPC-3304; CPC-3305; CPC-3306;
CPC-4002; CPC-4003; CPC-4004; CPC-4005; CPC-4006;
CPC-5002; CPC-5003; CPC-5004; CPC-5005; CPC-5006.
Ø 3,3mm; Ø 4,0mm; Ø 5,0mm | Alt.: 2,0mm; 3,0mm; 4,0mm; 5,0mm e 6,0mm



CICATRIZADOR ESTÉTICO HI

CEC-3342; CEC-3343; CEC-3344; CEC-3345; CEC-3346;
CEC-4052; CEC-4053; CEC-4054; CEC-4055; CEC-4056;
CEC-5062; CEC-5063; CEC-5064; CEC-5065; CEC-5066.
Ø 3,3mm; Ø 4,0mm; Ø 5,0mm | Alt.: 2,0mm; 3,0mm; 4,0mm; 5,0mm e 6,0mm

TRANSFERENTE

15
Ncm¹

PPMA-2024



TRANSFER MOLDEIRA ABERTA HI

PTMA-3312; PTMA-4012; PTMA-5012.
Ø 3,3mm; Ø 4,0mm; Ø 5,0mm

PPMF-2020



TRANSFER MOLDEIRA FECHADA HI

PTMF-3312; PTMF-4012; PTMF-5012.
Ø 3,3mm; Ø 4,0mm; Ø 5,0mm

ANÁLOGO DO IMPLANTE



ANÁLOGO DOS IMPLANTES HI

ACI-3310; ACI-4010; ACI-5010.
Ø 3,3mm; Ø 4,0mm; Ø 5,0mm



ANÁLOGOS DIGITAIS DOS IMPLANTES HI

ADI-3310; ADI-4010; ADI-5010
Ø 3,3mm; 4mm e 5mm

MANÍPULO MAD-2020



PILAR PROTÉTICO

15
Ncm¹

PPMA-2024

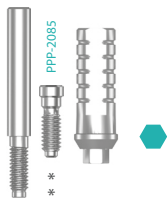

PILAR PROVISÓRIO NÃO ROTACIONAL

PPNR-3314; PPNR-4014; PPNR-5014.
Ø 3,3mm; Ø 4,0mm; Ø 5,0mm

30
Ncm¹

PPMA-2024



PPMA-2024



PILAR CALCINÁVEL COM TERMINAÇÃO CoCr COM HEXÁGONO

PPLEH-3315; PPLEH-4015; PPLEH-5015.
Ø 3,3mm; Ø 4,0mm; Ø 5,0mm

PPMA-2024

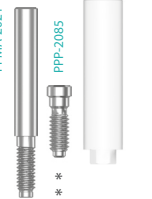

PILAR CALCINÁVEL COM HEXÁGONO

PPCH-3315; PPCH-4015; PPCH-5015.
Ø 3,3mm; Ø 4,0mm; Ø 5,0mm

PPMA-2024

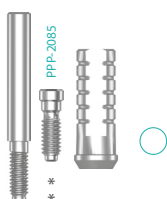

PILAR PROVISÓRIO ROTACIONAL

PPR-3314; PPR-4014; PPR-5014.
Ø 3,3mm; Ø 4,0mm; Ø 5,0mm

PPMA-2024

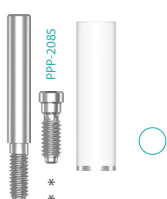

PILAR CALCINÁVEL COM TERMINAÇÃO EM CoCr SEM HEXÁGONO

PPLE-3315; PPLE-4015; PPLE-5015.
Ø 3,3mm; Ø 4,0mm; Ø 5,0mm

PPMA-2024



PILAR CALCINÁVEL SEM HEXÁGONO

PPSH-3315; PPSH-4015; PPSH-5015.

¹ O torque máximo é um valor de segurança para que se preserve a integridade da peça
* Parafuso laboratorial ** Parafuso Clínico



COMPONENTES PROTÉTICOS HEXÁGONO INTERNO

SOLUÇÃO PROTÉTICA
PARAFUSADA

MULTI-UNIT



30
Ncm

M2

PPTH-2531; PPTH-2541;
PPTH-2551; PPTH-2561;
PPTH-2571

Altura especifica para cada pilar

PILAR TRANSMUCOSO NÃO ROTACIONAL

PTH-3302; PTH-3303; PTH-3304; PTH-3305; PTH-3306;
PTH-4002; PTH-4003; PTH-4004; PTH-4005; PTH-4006;
PTH-5002; PTH-5003; PTH-5004; PTH-5005; PTH-5006;
Ø 3,3mm, 4,0mm e 5,0mm | Alt.: 2,0mm; 3,0mm; 4,0mm; 5,0mm e 6,0mm

- Utilizado para próteses parafusadas múltiplas ou unitárias;
- Confeccionado em liga de titânio;
- Possui 05 alturas de cinta: 2,0mm; 3,0mm; 4,0mm; 5,0mm e 6,0mm;
- Possui 03 diâmetros: 3,3mm; 4,0mm e 5,0mm;
- Aceita divergências de até 10° no eixo de inserção;
- Parafuso de fixação do Multi-Unit rosca M2, parafuso de fixação da prótese rosca M2.

CONHEÇA!

Seletor de altura

TCE-2160



TRANSFERENTE UNITÁRIO

15
Ncm

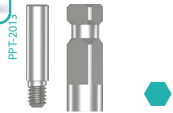

TRANSFER
MOLDEIRA FECHADA
NÃO ROTACIONAL
MULTI-UNIT
TNFT-4012; TNFT-5012
Ø 4mm e Ø 5mm

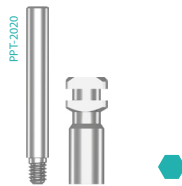

TRANSFER
MOLDEIRA ABERTA
NÃO ROTACIONAL
MULTI-UNIT
TNAT-4012; TNAT-5012
Ø 4mm e Ø 5mm

TRANSFERENTE MÚLTIPLO

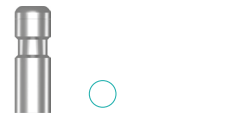

TRANSFER MOLDEIRA
FECHADA ROTACIONAL
MULTI-UNIT
TRFT-4012; TRFT-5012
Ø 4mm e Ø 5mm

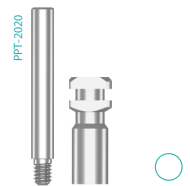

TRANSFER
MOLDEIRA ABERTA
ROTACIONAL
MULTI-UNIT
TRAT-4012; TRAT-5012
Ø 4mm e Ø 5mm

PROTETOR

10
Ncm



PROTETOR
TRANSMUCOSO
MULTI-UNIT
PPT-4004; PPT-5004
Ø 4mm e Ø 5mm

ANÁLOGO

10
Ncm



ANÁLOGO
TRANSMUCOSO
MULTI-UNIT
ANR-4010; ANR-5010
Ø 4mm e Ø 5mm

ANÁLOGO



ANÁLOGO DIGITAL
TRANSMUCOSO
MULTI-UNIT
ADNR-4010; ADNR-5010
Ø 4mm e Ø 5mm

MANÍPULO



MANÍPULO DO ANÁLOGO
DIGITAL
MAD-2020

PILARES PROTÉTICOS

UNITÁRIO

15
Ncm

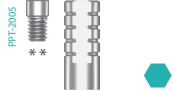

PROVISÓRIO NÃO ROTACIONAL
MULTI-UNIT
PNNR-4011; PNNR-5011
Ø 4mm e Ø 5mm

30
Ncm



CALCINÁVEL COM LIGA CoCr NÃO
ROTACIONAL MULTI-UNIT
LNNR-4010; LNNR-5010
Ø 4mm e Ø 5mm



CALCINÁVEL NÃO
ROTACIONAL MULTI-UNIT
CNNR-4010; CNNR-5010
Ø 4mm e Ø 5mm

MÚLTIPLO



PROVISÓRIO ROTACIONAL
MULTI-UNIT
PRNR-4011; PRNR-5011
Ø 4mm e Ø 5mm



CALCINÁVEL COM LIGA CoCr
ROTACIONAL MULTI-UNIT
LRNR-4010; LRNR-5010
Ø 4mm e Ø 5mm



CALCINÁVEL ROTACIONAL
MULTI-UNIT
CRNR-4010; CRNR-5010
Ø 4mm e Ø 5mm

¹ O torque máximo é um valor de segurança para que se preserve a integridade da peça
* Parafuso laboratorial ** Parafuso Clínico



COMPONENTES PROTÉTICOS HEXÁGONO INTERNO

SOLUÇÃO PROTÉTICA
PARAFUSADA

MINI PILAR PADRÃO 4.8mm

25
N.cm¹



S
plat.
switching

MINI PILAR PADRÃO 4.8mm HI
MPPI-3510; MPPI-3520; MPPI-3530; MPPI-3540
MPPI-4010; MPPI-4020; MPPI-4030; MPPI-4040
Ø 3,3mm e Ø 4,0mm | Plataforma Ø 4,8mm | Alt.: 1,0mm; 2,0mm; 3,0mm e 4,0mm

CONHEÇA!

Seletor de
altura
TCE-2160



- Utilizado para próteses parafusadas múltiplas;
- Confeccionado em liga de titânio grau V;
- Disponível para implantes: Ø 3,3mm e Ø 4,0mm;
- Possui 04 alturas de cinta: 1,0mm; 2,0mm; 3,0mm e 4,0mm;
- Plataforma padrão Ø 4,8mm;
- Acionado com a Chave Hexagonal Interna 2,0mm 270-042
- Aceita divergências de até 25° no eixo de inserção;
- Para implantes de 5,0mm utilizar plataforma switching.

MINI PILAR PADRÃO ANGULADO 4.8mm

S
plat.
switching



25
N.cm¹



M2
PPTAE-2008

MINI PILAR PADRÃO ANGULADO 4.8mm HI
Ø 3,3mm / 17° TAPI-31720; TAPI-31740
Ø 4,0mm / 17° TAPI-41720; TAPI-41740
Ø 3,3mm / 30° TAPI-33020; TAPI-33040
Ø 4,0mm / 30° TAPI-43020; TAPI-43040
Ø 3,3mm e Ø 4,0mm | Plataforma Ø 4,8mm | Alt.: 2,0mm e 4,0mm | Âng.: 17° e 30°

- Utilizado para próteses parafusadas múltiplas;
- Confeccionado em liga de titânio grau V;
- Disponível para implantes : Ø 3,3mm e Ø 4,0mm;
- Possui 02 alturas de cinta: 2,0mm e 4,0mm;
- Plataforma padrão Ø 4,8mm
- Disponível nos ângulos de 17° e 30°;
- Para implantes de 5,0mm utilizar plataforma switching.

MANÍPULO MINI ANG. 270-130



OBS: Os Mini Pilares Padrão 4.8mm reto e angulado compartilham da mesma linha protética por possuírem o mesmo perfil de encaixe.

TRANSFERENTES

10
N.cm¹



TRANSFER
MOLDEIRA FECHADA
TFMP-4810

10
N.cm¹

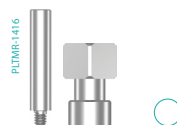

TRANSFER
MOLDEIRA ABERTA
TMPA-4812

PROTETOR

10
N.cm¹



clínico

PROTETOR
DO MINI PADRÃO
4.8MM
PMIP-4803

ANÁLOGO



laboratorial

ANÁLOGO
DO MINI PADRÃO
4.8MM
AMPP-4810
Ø 4,8mm

ANÁLOGO



digital

ANÁLOGO DIGITAL
DO MINI PADRÃO
4.8MM
ADMP-4810
Ø 4,8mm

MANÍPULO



MANÍPULO DO ANÁLOGO
DIGITAL
MAD-1414

PILARES PROTÉTICOS

10
N.cm¹



PROVISÓRIO DO MINI PADRÃO
PMPP-4810
Ø 4,8mm

10
N.cm¹



UCLA CoCr DO MINI PADRÃO
LMPP-4810
Ø 4,8mm

10
N.cm¹



UCLA PLÁSTICO DO MINI
PADRÃO
CMPP-4810
Ø 4,8mm

¹ O torque máximo é um valor de segurança para que se preserve a integridade da peça



COMPONENTES PROTÉTICOS HEXÁGONO INTERNO

SOLUÇÃO PROTÉTICA
OVERDENTURE

PILAR O´RING

30
Ncm



Utilizar Chave Quadrada Interna 3,0mm
IQMCA-3021

CONHEÇA!

Seletor de altura

TCE-2160



PILAR DE RETENÇÃO O´RING

PRO-3301; PRO-3302; PRO-3303; PRO-3304; PRO-3305; PRO-3306
PRO-4001; PRO-4002; PRO-4003; PRO-4004; PRO-4005; PRO-4006
PRO-5001; PRO-5002; PRO-5003; PRO-5004; PRO-5005; PRO-5006
Ø 3,3mm; Ø 4,0mm e Ø 5,0mm | Alt.: 1,0mm; 2,0mm; 3,0mm; 4,0mm; 5,0mm e 6,0mm

PILAR O´RING PERSONALIZÁVEL



MINI PILAR DE RETENÇÃO
O´RING CALCINÁVEL
MPPO-3010

CÁPSULA FÊMEA O´RING



MINI FÊMEA O´RING
MFOR-4140

ESPAÇADORES



ANEL ESPAÇADOR
EPRO-0001



CÁPSULA ESPAÇADORA
PROC-0405

ANEL O´RING



ANÉL O´RING
BMOR-6497
Ø 4,1mm

¹O torque máximo é um valor de segurança para que se preserve a integridade da peça

MODO DE USAR

- 1 - Remover o **Cicatrizador** instalado sobre o implante osseointegrável;
- 2 - Instalar o **Pilar de Retenção O´ring** com cinta transmucosa da mesma altura da fibromucosa, utilizando as Chaves de Instalação de Corpo Único (IQMCA-3021);
- 3 - Acoplar ao Pilar de Retenção a **Cápsula Espaçadora do Pilar de Retenção O´ring (PROC-0405)** e moldar de maneira que a mesma fique acoplada no molde;
- 4 - Remover do molde o cilindro plástico e vaziar o gesso;
- 5 - Obtido o modelo de trabalho, conduzir a confecção da prótese de acordo com as técnicas atuais;
- 6 - Finalizada a confecção da prótese, ainda sem os retentores, instalar a prótese no paciente e ajustá-la, ao longo de tantas seções quantas forem necessárias.

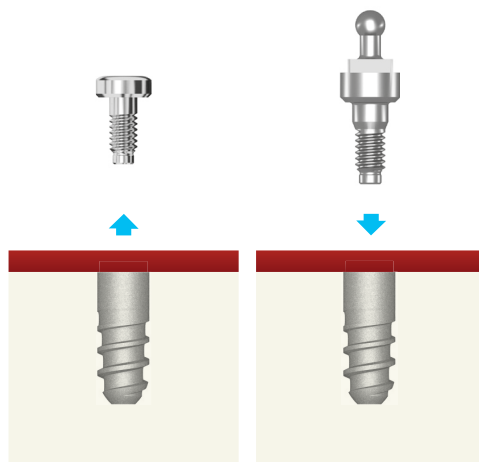

CAPTURE DA MINI CÁPSULA DE RETENÇÃO (FÊMEA)

- 1 - Acoplar sobre o Pilar de Retenção O´ring o **Anel Espaçador (EPRO-0001)** e a **Mini Cápsula de Retenção (MFOR-4140)**
- 2 - Colocar a prótese em posição e verificar se seu assentamento e conforto está adequado.
- 3 - Preencher o nicho existente na prótese (destinado a receber a Mini Cápsula de Retenção do O´ring) com resina auto polimerizante, numa consistência fluida.

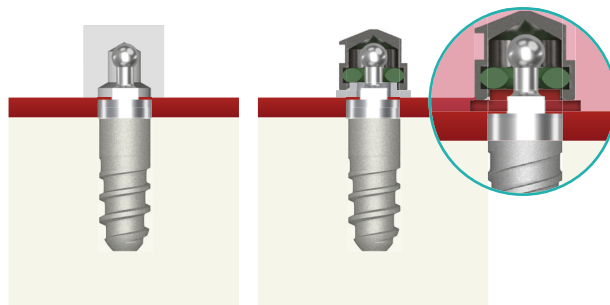

- 4 - Levar a prótese em posição. Pedir ao paciente para ocluir, mantendo a prótese em posição e aguardar a polimerização da resina.
- 5 - Retirar a prótese. Se houver, remover os excessos de resina junto a cápsula metálica de retenção e efetuar o acabamento.
- 6 - Retirar o espaçador do pilar de retenção, instalar a prótese e fazer seu ajuste final.

A sua instalação será bem sucedida mantendo os padrões indicados acima.



COMPONENTES CAD/CAM HEXÁGONO INTERNO | HI

CORPO DE ESCANEAMENTO HI



Direto no implante

10
Ncm¹



CORPO DE ESCANEAMENTO
JHI-3512
Ø 3,3mm

Corpo de Escaneamento produzido em Liga de Titânio Grau V. O único do mercado com registro na ANVISA, o que permite a utilização clínica para escaneamento intra-oral.

Ti-BASE

O Ti-BASE Medens garante a precisão de encaixe junto ao implante nas coroas personalizadas produzidas em sistemas CAD/CAM. Produzido em Liga de Titânio Grau V.

Disponível em:
2 diâmetros: 3,3mm | 4,0mm
1 altura de cimentação: 4,0mm

Utilizado para: implante Colosso Evolution Hexágono Interno

30
Ncm¹

Ti-BASE NÃO ROTACIONAL | HI



DIÂMETROS
Ø 3,3 Ø 4,0 / 5,0



LKNLSI-3504



LKNLSI-4004

Os Ti-BASES de 4,0mm podem ser utilizados para implantes de diâmetros 4,0 e 5,0mm (Plataforma Switching)

✓ É recomendado o uso de Ti-BASE para próteses unitárias.

UNITÁRIO

Ti-BASE ROTACIONAL | HI



DIÂMETROS
Ø 3,3 Ø 4,0 / 5,0



LKRLSI-3504



LKRLSI-4004

Os Ti-BASES de 4,0mm podem ser utilizados para implantes de diâmetros 4,0 e 5,0mm (Plataforma Switching)

✓ É recomendado o uso de Ti-BASE para próteses múltiplas.

MÚLTIPLO

PARAFUSO

30
Ncm¹



PARAFUSO DE FIXAÇÃO
PPP-2085

Parafuso de Liga de Titânio Grau V com rosca M2 Acionado através das Chaves Hexagonais de 1,2mm Utilizado para fixação clínica (Ti-BASE) e laboratorial (Corpo de Escaneamento)

¹ O torque máximo é um valor de segurança para que se preserve a integridade da peça



COMPONENTES CAD/CAM TRANSMUCOSO MULTI-UNIT

CORPO DE ESCANEAMENTO MULTI-UNIT



Sobre o pilar

10
N.cm¹

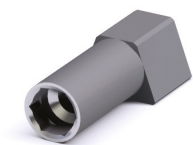

CORPO DE ESCANEAMENTO
JNRMU-4012
Ø 4,0mm

Corpo de Escaneamento produzido em Liga de Titânio Grau V. O único do mercado com registro na ANVISA, o que permite a utilização clínica para escaneamento intra-oral.

Ti-BASE

O Ti-BASE Medens garante a precisão de encaixe junto ao implante nas coroas personalizadas produzidas em sistemas CAD/CAM. Produzido em Liga de Titânio Grau V.

Disponível em:
Diâmetro: 4,0mm
1 altura de cimentação: 4,0mm

Utilizado para: Transmucoso Multi-Unit Novo Colosso

30
N.cm¹

Ti-BASE NÃO ROTACIONAL Multi-Unit



DIÂMETROS
Ø 4,0 / 5,0



LKLNNR-4005

Os Ti-BASES de 4,0mm podem ser utilizados para implantes de diâmetros 4,0 e 5,0mm (Plataforma Switching)

✓ É recomendado o uso de Ti-BASE para próteses unitárias.

UNITÁRIO

Ti-BASE ROTACIONAL Multi-Unit



DIÂMETROS
Ø 4,0 / 5,0



LKLRRR-4005

Os Ti-BASES de 4,0mm podem ser utilizados para implantes de diâmetros 4,0 e 5,0mm (Plataforma Switching)

✓ É recomendado o uso de Ti-BASE para próteses múltiplas.

MÚLTIPLO

PARAFUSO

30
N.cm¹



PARAFUSO DE FIXAÇÃO
PPT-2005

Parafuso de Liga de Titânio Grau V com rosca M2 Acionado através das Chaves Hexagonais de 1,2mm Utilizado para fixação clínica (Ti-BASE) e laboratorial (Corpo de Escaneamento)



¹ O torque máximo é um valor de segurança para que se preserve a integridade da peça



COMPONENTES CAD/CAM

MINI PILAR PADRÃO 4.8mm

CORPO DE ESCANEAMENTO MINI PILAR PADRÃO RETO E ANGULADO



Sobre o pilar

10
Ncm¹

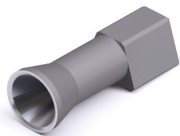

CORPO DE ESCANEAMENTO
JMPP-4812
Ø 4,8mm

Corpo de Escaneamento produzido em Liga de Titânio Grau V. O único do mercado com registro na ANVISA, o que permite a utilização clínica para escaneamento intra-oral.

Ti-BASE

O Ti-BASE Medens garante a precisão de encaixe junto ao implante nas coroas personalizadas produzidas em sistemas CAD/CAM. Produzido em Liga de Titânio Grau V.

Disponível em:
Diâmetro: 4,8mm
1 altura de cimentação: 4,0mm

Utilizado para: Mini Pilar Padrão 4.8mm

Ti-BASE ROTACIONAL Mini Pilar Padrão 4.8mm
Ø 4,8mm



DIÂMETROS
Ø 4,8



LKLMPP-4805

✓ É recomendado o uso de Ti-BASE para próteses múltiplas.

⚠ UTILIZAÇÃO SEM Ti-BASE
Conexão pode ser usinada juntamente com a coroa, opção disponível na biblioteca oficial.

MÚLTIPLO

PARAFUSO

10
Ncm¹



PARAFUSO DE FIXAÇÃO
PMRP-1404

Parafuso de Liga de Titânio Grau V com rosca M1.4
Acionado através das Chaves Hexagonais de 1,2mm
Utilizado para fixação clínica (Ti-BASE) e laboratorial (Corpo de Escaneamento)

rosca
M_{1,4}

¹ O torque máximo é um valor de segurança para que se preserve a integridade da peça



COMPONENTES | CAD/CAM | 4C HI

Ti-BASE

10
N.cm¹



O design do Ti-Base foi desenvolvido para compatibilidade aos equipamentos Sirona



Contam com diferentes alturas de cinta para proporcionar o melhor resultado estético



Agilidade no workflow do consultório oferecendo ao paciente a possibilidade da restauração rápida e estética com tranquilidade



Possibilita o scanearamento intra-oral com scanbody sobre o Ti-base

⚠ É recomendado adquirir Scanbody Sirona referência NBB 3.4 L
Scanbodies for Bluecam L - SIRONA REF.6431303
Scanbodies for Omnicam L - SIRONA REF.6431329

TI-BASE 4C | HEXÁGONO INTERNO | Ø 3,3mm

ALTURA DE CINTA

UNITÁRIO

25
N.cm¹

0



TBI-3300

1,5



TBI-3315

3,0



TBI-3330

4,5



TBI-3345

TI-BASE 4C | HEXÁGONO INTERNO | Ø 4,0mm

ALTURA DE CINTA

UNITÁRIO

25
N.cm¹

0



TBI-4000

1,5



TBI-4015

3,0



TBI-4030

4,5



TBI-4045

SCANPOST



SPi-4300

30
N.cm¹



rosca
M₂

PARAFUSO



PARAFUSO DE FIXAÇÃO Hexágono Interno | HI
PPP-2085

Parafuso de Liga de Titânio Grau V com rosca M0
Acionado através das Chaves Hexagonais de 1,2mm
Utilizado para fixação clínica (Ti-BASE).

¹O torque máximo é um valor de segurança para que se preserve a integridade da peça





IMPLANTE CORPO ÚNICO PILAR



Quad.
2mm



70
Ncm
torque
máximo¹

- Produzido em Liga de Titânio Grau V
- Tratamento de Superfície: Jateamento + Ataque Ácido
- Disponível nos diâmetros 2,5mm e 3,0 mm
- Rosca Progressiva com Câmara desde 2006
- Indicado para todos os tipos de Osso: I, II, III e IV
- Torque máximo de inserção 70N.cm

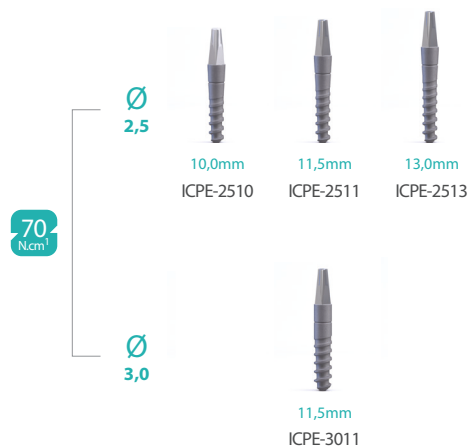

Chaves de instalação Corpo Único 2,0mm

CURTA
IQC-2014



MÉDIA
IQMCA-2021



LONGA
IQLCA-2026



¹O torque máximo é um valor de segurança para que se preserve a integridade do encaixe do implante.



COMPONENTES PROTÉTICOS

CORPO ÚNICO

TRANSFERENTE



TRANSFER DO IMPLANTE
CORPO ÚNICO
PTCU-3512
Ø 3,5mm

ANÁLOGO DO IMPLANTE



ANÁLOGO DO IMPLANTE
CORPO ÚNICO PILAR
ACP-3018





PRODUTOS ORIGINAIS

Os produtos neste catálogo foram desenvolvidos integrando conceitos clínicos, mecânicos e biológicos, sendo assim, para melhores resultados, deve ser utilizado somente com componentes associados originais de acordo com as instruções e recomendações da Medens.

O Sistema se caracteriza por projetos complementares, ou seja, a broca do kit cirúrgico tem a geometria e gravações correspondentes aos implantes da Medens, que por sua vez tem encaixes projetados para melhor adaptação aos componentes Medens.

Essa complementaridade nos projetos oferecem ao cirurgião dentista segurança e previsibilidade nos resultados, ao substituir um ou mais itens desse conjunto por peças não originais o resultado de seu trabalho fica comprometido e imprevisível.

O processo produtivo da Medens conta com tecnologia de última geração em microusinagem, rígido controle de qualidade e processos controlados para assegurar precisão e excelência em todos os produtos que fabrica.

A Medens segue os mais rigorosos padrões internacionais de qualidade, de acordo com as normas, ISO13485, MDD 93/42/EEC e RDC-16 (ANVISA) que garantem rigor nos procedimentos e controle de todos os seus produtos.

Em nossos produtos você encontra:

- Matéria-prima de qualidade e procedência
- Resistência mecânica adequada
- Compatibilidade e adaptação superior
- Produtos desenvolvidos com base científica
- Rígido controle de qualidade
- Procedência garantida e tranquilidade para seu paciente



KIT CIRÚRGICO



KIT CIRÚRGICO 280-001

Com estojo mais leve e de fácil manuseio, tornando também o kit muito mais versátil, prático e didático.

Assim, apresentamos a melhor relação custo-benefício do mercado.

Associado a conhecimento técnico e pesquisas científicas, a Medens priorizou a versatilidade e praticidade que caracteriza todo o sistema.

O kit cirúrgico permite a instalação de todas as linhas de implantes Medens, HIS (Cone morse 11,5°), Novo Colosso (Hexágono interno e Cone morse 10°) e a linha Evolution (Hexágono interno). O que caracteriza um kit cirúrgico completo.

Com instrumentos essenciais para a execução do primeiro tempo cirúrgico, vem acompanhado de chaves intermediárias em três tamanhos: Curta, Média e Longa para a inserção dos implantes do sistema em qualquer condição clínica.

1 Estojo Kit Cirúrgico	280-901
1 Torquímetro	270-701
1 Prolongador de brocas	270-200
1 Montador mini pilar ângulado	270-130
1 Parafuso Saca Pilar - Novo Colosso	170-610
1 Parafuso Saca Pilar - HIS	270-611
2 Paralelômetro e Profundímetro Ø3,5mm	270-301
2 Paralelômetro e Profundímetro Ø4,0mm	270-302
2 Paralelômetro e Profundímetro Ø5,0 mm	270-303
1 Broca Lança Ø2,0mm	270-211
1 Broca Implante Ø2,9mm	270-212
1 Broca Implante Ø3,5mm Sub	270-213
1 Broca Implante Ø3,5mm	270-214
1 Broca Implante Ø4,0mm Sub	270-215
1 Broca Implante Ø4,0mm	270-216
1 Broca Implante Ø5,0mm Sub	270-217
1 Broca Implante Ø5,0mm	170-218

1 Macho de Rosca Ø3,4mm	270-480
1 Macho de Rosca Ø3,9mm	270-481
1 Macho de Rosca Ø4,9mm	270-482
1 Chave Hexagonal 2,0mm Curta	270-041
1 Chave Hexagonal 2,0mm Média	270-042
1 Chave Hexagonal 1,2mm Curta	270-111
1 Chave Hexagonal 1,2mm Média	270-112
1 Chave Hexagonal 1,2mm Longa	270-113
1 Chave de Instalação CM 2,0mm Curta	271-014
1 Chave de Instalação CM 2,0mm Média	271-015
1 Chave de Instalação CM 2,0mm Longa	271t-016
1 Chave de Instalação HE 2,1mm Curta	270-021
1 Chave de Instalação HE 2,1mm Média	270-022
1 Chave de Instalação HE 2,1mm Longa	270-023
1 Chave de Instalação HI 2,4mm Curta	270-031
1 Chave de Instalação HI 2,4mm Média	270-032
1 Chave de Instalação HI 2,4mm Longa	270-033
1 Engrenagem e Chave Bidigital	270-702



KIT GUIDE

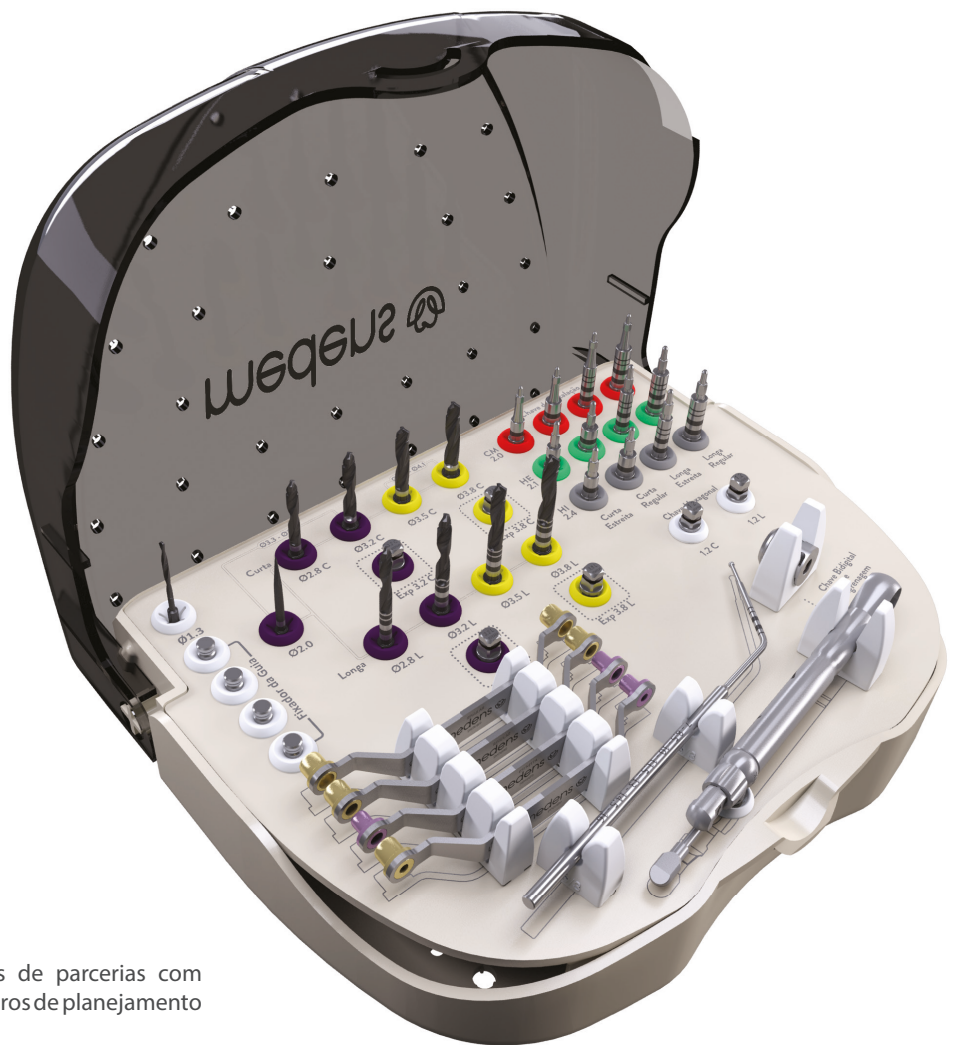

KIT GUIDE EKG-6290

O Kit Guide Medens foi desenvolvido através de parcerias com renomados parceiros, professores, usuários e centros de planejamento de cirurgia guiada.

Os instrumentos que compõe o Kit permitem a instalação dos implantes Medens modelos: CM, HE e HI nos diâmetros de 3,3mm; 3,5mm; 4,0mm e 4,1mm.

Um kit realmente completo com todos os instrumentais necessários para o bom desempenho do ato cirúrgico.

1	Sonda exploradora Guide	SEG-1515	1	Expansor de osso c/ rosca \varnothing 3,2mm longo	ELG-3200
1	Guia de broca \varnothing 2,0mm	GG-2020	1	Expansor de osso c/ rosca \varnothing 3,8mm longo	ELG-3800
1	Guia de broca \varnothing 2,8 / \varnothing 3,2mm estreita	GEG-2832	1	Chave de instalação estreita curta CM	CECG-2020
1	Guia de broca \varnothing 2,8 / \varnothing 3,2mm regular	GRG-2832	1	Chave de instalação regular curta CM	CRCG-2020
1	Guia de broca \varnothing 3,5 / \varnothing 3,8mm regular	GRG-3538	1	Chave de instalação estreita longa CM	CELG-2020
1	Broca do pino de fixação \varnothing 1,3mm	BFG-1335	1	Chave de instalação regular longa CM	CRLG-2020
4	Pino de fixação de guia cirúrgico	PFG-1323	1	Chave de instalação estreita curta HE	CECG-2121
1	Broca lança \varnothing 2,0mm Guide	BLG-2021	1	Chave de instalação regular curta HE	CRCG-2121
1	Broca curta \varnothing 2,5/ 2,8mm Guide	BCG-2528	1	Chave de instalação estreita longa HE	CELG-2121
1	Broca curta \varnothing 2,8/ 3,2mm Guide	BCG-2832	1	Chave de instalação regular longa HE	CRLG-2121
1	Broca curta \varnothing 3,2/ 3,5mm Guide	BCG-3235	1	Chave de instalação estreita curta HI	CECG-2424
1	Broca curta \varnothing 3,5/ 3,8mm Guide	BCG-3538	1	Chave de instalação regular curta HI	CRCG-2424
1	Broca longa \varnothing 2,5/ 2,8mm Guide	BLG-2528	1	Chave de instalação estreita longa HI	CELG-2424
1	Broca longa \varnothing 2,8/ 3,2mm Guide	BLG-2832	1	Chave de instalação regular longa HI	CRLG-2424
1	Broca longa \varnothing 3,2/ 3,5mm Guide	BLG-3235	1	Chave hexagonal curta - hex. 1,2 mm	270-111
1	Broca longa \varnothing 3,5/ 3,8mm Guide	BLG-3538	1	Chave hexagonal longa - hex. 1,2 mm	270-112
1	Expansor de osso c/ rosca \varnothing 3,2mm curto	ECG-3200	1	Engrenagem e Chave Bidigital	270-702
1	Expansor de osso c/ rosca \varnothing 3,8mm curto	ECG-3800	1	Torquímetro Universal 80N	270-701

INSTRUÇÕES KIT GUIDE

FIXAÇÃO DO GUIA CIRÚRGICO

Broca utilizada para perfuração onde será colocado o Pino de Fixação do Guia Cirúrgico.

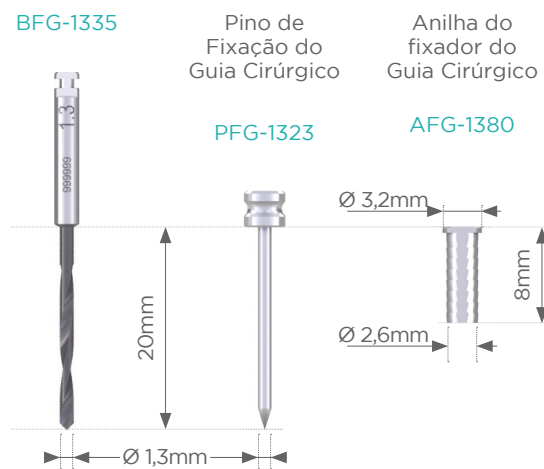

Para garantir a estabilidade, o Fixador de Guia deve ser posicionado em uma área com qualidade óssea adequada e suficiente. A Anilha Medens para o Fixador de Guia deve ter ao seu redor quantidade suficiente do material do guia cirúrgico, para uma retenção adequada. Além disso, o número de Fixadores de Guia deve ser adaptado à anatomia do paciente, ao tipo de guia cirúrgico utilizado e ao número e posicionamento dos implantes (para exemplos de posições recomendadas, observe as figuras).

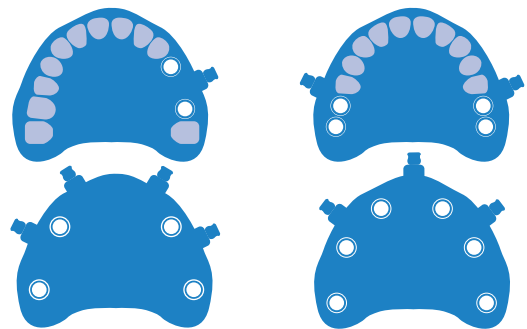

Imagens ilustrativas

Os Fixadores de Guia Medens Guide foram desenhados para assegurar a estabilidade e fixação do guia cirúrgico. Eles são utilizados para manter o guia cirúrgico em sua posição, do início ao fim da cirurgia.

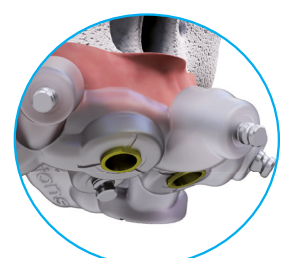
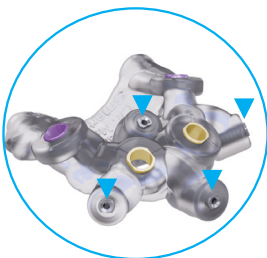

Velocidade de perfuração: 500-800 rpm.

Não é necessário o uso de guia de brocas para a perfuração para os fixadores de guia.

Utilize a técnica de perfuração intermitente, até o stop da broca 1.3mm.
Após a osteotomia, introduza totalmente o fixador de guia, até o stop.

Nota: Este procedimento não é necessário em todos os casos, mas é especialmente indicado em pacientes edêntulos totais



INSTRUÇÕES KIT GUIDE

BROCAS GUIDE DIAMOND

As brocas Guide Diamond, revestidas em DLC, foram concebidas exclusivamente para o procedimento cirúrgico guiado, utilizando o guia cirúrgico associado as Anilhas Medens Guide. As brocas devem ser utilizadas conjuntamente com os guias de brocas correspondentes e as anilhas fixadas no guia cirúrgico.

Revestimento DLC

As Brocas Guide recebem a aplicação de um fino revestimento (espessura 0.5µm a 4µm) em carbono amorfo que confere coloração escura sobre a superfície cortante. Este filme tem como finalidades principais:

- Aumento da resistência à oxidação;
- Redução do atrito entre a broca e o osso;
- Aumento da resistência ao desgaste;
- Redução do calor gerado no osso durante a osteotomia;
- Otimização da visualização das marcações de altura.

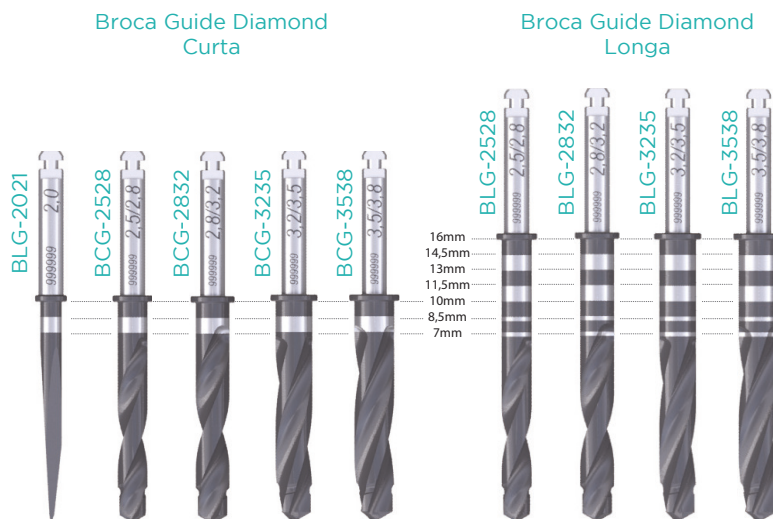

COMPARATIVO BROCAS DIAMOND CONVENCIONAIS x BROCAS DIAMOND GUIDE

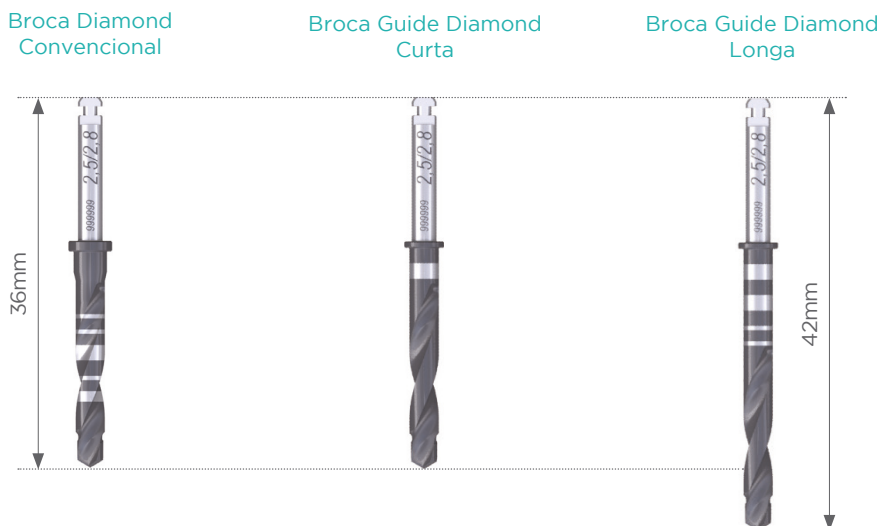





INSTRUÇÕES KIT GUIDE

GUIA DE BROCAS

Os Guias de Broca (estreita e regular) são de simples manipulação, sendo identificados por gravações e codificados por cor possuindo compatibilidade com o diâmetro da broca a ser utilizada.

Com um desenho ergonômico, os Guias de Brocas Medens Guide se baseiam no conceito de redução da anilha. A bucha do guia de brocas é inserido na anilha fixada no guia cirúrgico.

	Referência	Anilha	Cor	Diâmetro externo (mm)	Diâmetro interno (mm)
	GG-2020	Estreita Regular	● Lilás ● Amarelo	Ø3,7 Ø5,0	Ø2,0 Ø2,0
	GEG-2832	Estreita	● Lilás	Ø3,7 Ø3,7	Ø2,8 Ø3,2
	GRG-2832	Regular	● Amarelo	Ø5,0 Ø5,0	Ø2,8 Ø3,2
	GRG-3538	Regular	● Amarelo	Ø5,0 Ø5,0	Ø3,5 Ø3,8



INSTRUÇÕES KIT GUIDE

EXPANSOR DE OSSO COM ROSCA

DIFERENCIAL

Confeccionados em aço cirúrgico inoxidável temperado e indicados para a abertura do alvéolo cirúrgico através do processo de expansão óssea e compactação lateral com a técnica de cirurgia guiada, antes da instalação de implantes Ø3,3mm / 3,5mm / Ø4,0mm / Ø4,1mm com leito delgado de osso tipo III e IV.



INSTRUÇÕES KIT GUIDE

SONDA EXPLORADORA GUIDE

Produzida em aço cirúrgico inoxidável é utilizada para sondagem de tecido mole e duro.

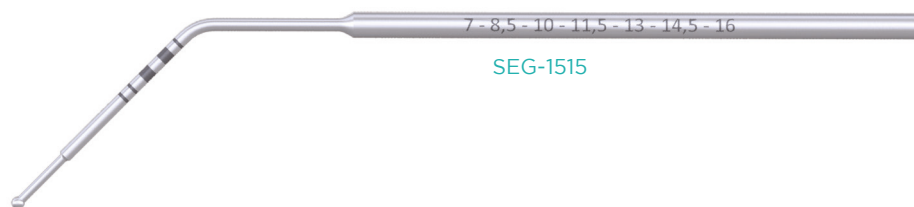

A gravação da sonda acompanha gravação da broca longa.

(Compensação de 11mm nas alturas de gravação)

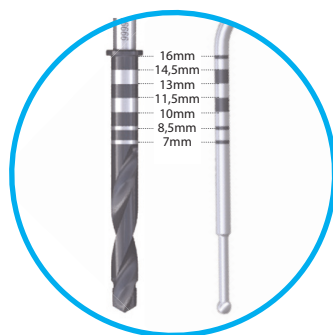

A sondagem para verificação de altura deverá ser realizada com a guia de broca.

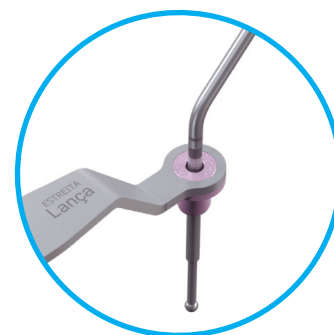

INSTRUÇÕES KIT GUIDE

ANILHAS

O sistema Medens Guide dispõe de dois modelos de anilhas para confecções do guia cirúrgico de acordo com a distância méσιο-distal.

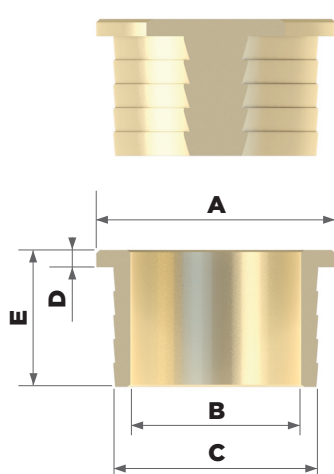

Modelo	Indicação de Uso	Diâmetro Stop [A]	Diâmetro Interno [B]	Diâmetro Externo [C]	Altura Stop [D]	Altura Total [E]
 ARG-5060	Instalação de implantes: Implante CM Ø3,5 e Ø4,0 Implante HE Ø3,5 e Ø4,1 Implante HI Ø3,3 e Ø4,0	Ø7,0	Ø5,0	Ø6,0	0,5	4
 AEG-3740	Instalação de implantes: CM Ø3,5 HE Ø3,5 HI Ø3,3 Em regiões de espaço mesiodistal reduzido.	Ø5,0	Ø3,7	Ø4,0	0,5	4

Nota:
As anilhas não compõem o Kit cirúrgico! São utilizadas pelo profissional que irá confeccionar o guia cirúrgico prototipado. E são adquiridas separadamente.

POSICIONAMENTO DAS ANILHAS

 Importante para confecção da guia cirúrgica

O Sistema Medens Guide oferece um posicionamento diferenciado da anilha, simplificando o procedimento cirúrgico. A porção inferior de todas as Anilhas Medens Guide fica posicionada 5mm acima do topo do implante. O posicionamento correto da Anilha Medens Guide assegura a compatibilidade de todos os Instrumentos Medens Guide.

- A capacidade de abertura de boca do paciente deve ser a suficiente para acomodar os instrumentos da cirurgia guiada.
- Observe a firme fixação das anilhas no guia cirúrgico.
- Cargas laterais e axiais nas anilhas devem ser evitadas, para assegurar a sua retenção adequada no guia cirúrgico.
- Previamente ao início dos procedimentos cirúrgicos, avalie o encaixe e a estabilidade do guia cirúrgico no modelo e na boca do paciente, e também o tamanho e a localização das aberturas de irrigação, após recebê-lo do fabricante. Verifique se a posição e a orientação das anilhas no guia cirúrgico correspondem com o planejamento pré-operatório. Cheque a documentação (se disponível) enviada pelo fabricante do guia cirúrgico.
- As anilhas podem interferir no encaixe do guia cirúrgico no modelo de gesso, neste caso, avalie o encaixe na boca do paciente.

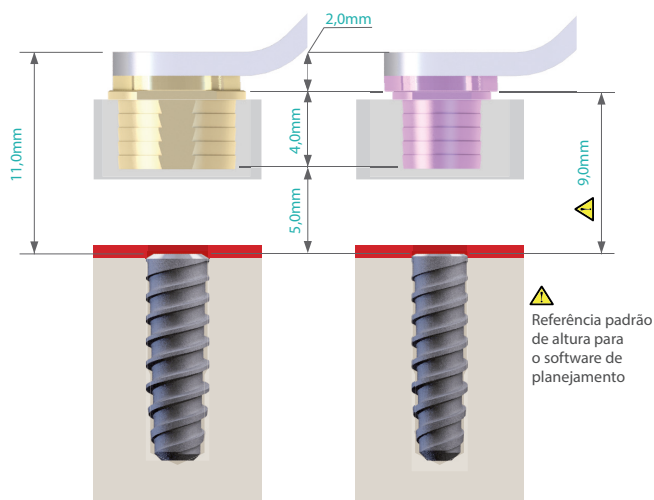

INSTRUÇÕES KIT GUIDE

A anilha deve ser selecionada de acordo com a distância méso-distal e o tipo do implante. Durante o planejamento digital, a localização das anilhas deve ser avaliada para evitar colisões. O Sistema Medens Guide oferece duas opções de diâmetros de anilhas para otimizar o seu posicionamento:

- A - Anilha Regular, Implantes Ø3,3/3,5mm e Ø4,0/4,1mm
- B - Anilha Estreita, Implantes Ø3,3 e 3,5mm

Previamente ao início dos procedimentos cirúrgicos, avalie o encaixe e a estabilidade do guia cirúrgico no modelo e na boca do paciente, e também o tamanho e a localização das aberturas de irrigação, após recebê-lo do fabricante. Verifique se a posição e a orientação das anilhas no guia cirúrgico correspondem com o planejamento pré-operatório. Cheque a documentação (se disponível) enviada pelo fabricante do guia cirúrgico.

As anilhas podem interferir no encaixe do guia cirúrgico no modelo de gesso, neste caso, a avalie o encaixe na boca do paciente.

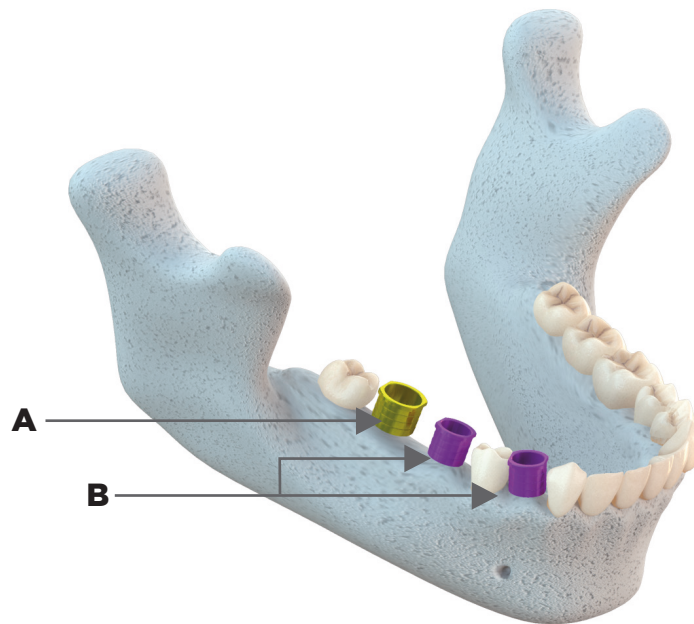

A escolha da anilha deve levar em consideração o espaço interdentar.

A anilha estreita pode ser usada para evitar colisão com outras anilha em espaços interdentais estreitos.

- Anilha Estreita ● Lilás
- Anilha Regular ● Amarelo



INSTRUÇÕES KIT GUIDE

CONCEITO DE PERFURAÇÃO x INSTALAÇÃO

O protocolo de perfuração deve seguir as marcações das brocas (pág.45).

A instalação dos implantes devem ser realizadas preferencialmente com as chaves de instalação curtas (estreitas/regulares) para garantir a referência vertical.

O protocolo abaixo é o recomendado, desde que a altura do posicionamento padrão das anilhas Medens (pág.49) seja utilizado.

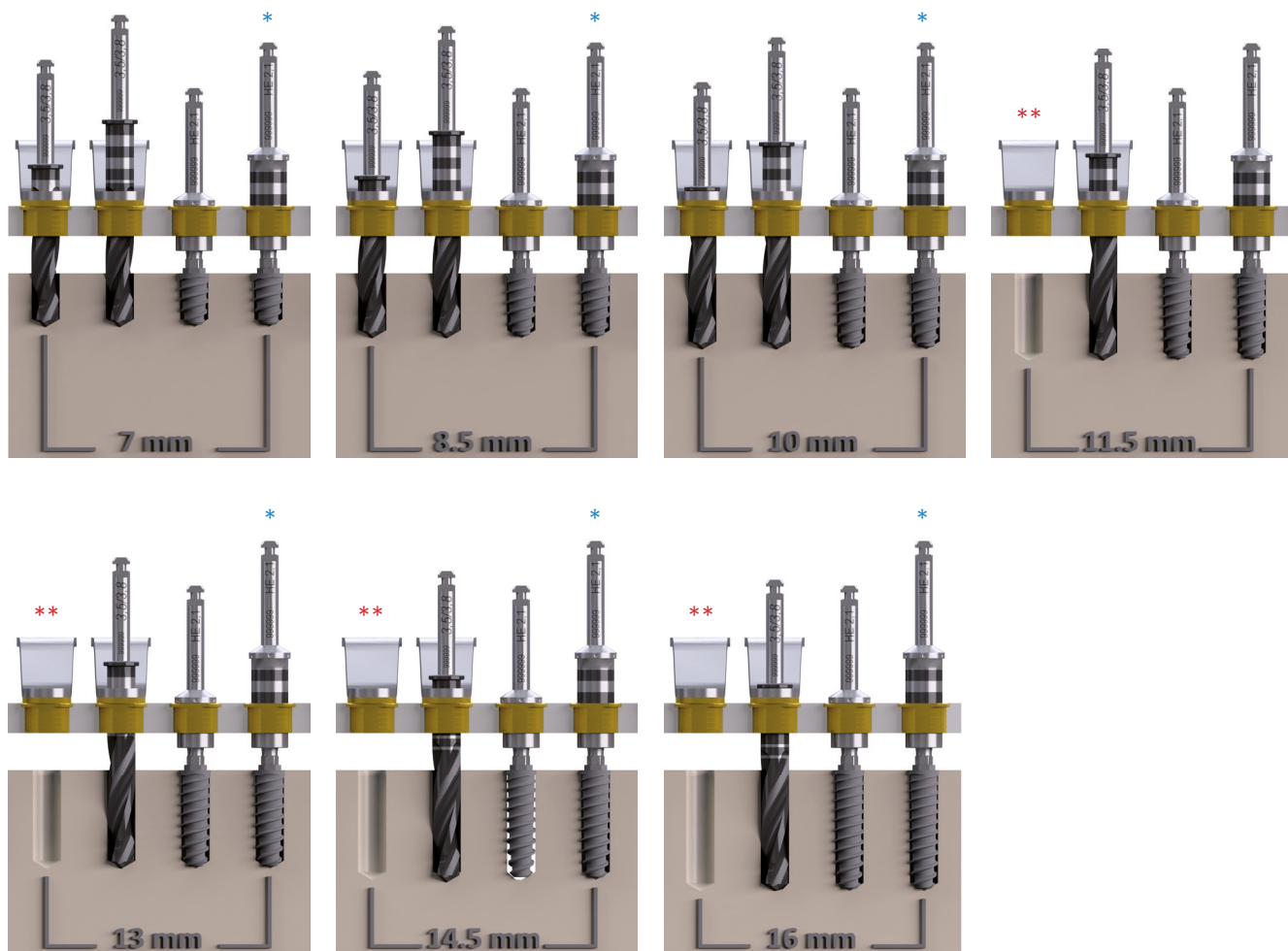

As chaves de instalações longas possuem marcações de 1,5mm para referência caso a altura de posicionamento seja alterada.

*Chaves longas na altura de referência padrão equivalente ao batente da chave curta. (vide pág. 15, 16 e 17)

**A partir do implante 11,5mm de altura somente perfuração com broca longa.



INSTRUÇÕES KIT GUIDE

CHAVES DE INSTALAÇÃO GUIDE CONE MORSE 2,0MM

CHAVES DE INSTALAÇÃO GUIDE CONE MORSE 2,0MM

- Confeccionadas em aço inoxidável temperado;
- Disponível em 2 tamanhos: curta e longa;
- Disponível em 2 diâmetros: estreita e regular;
- Coletam os implantes Cone Morse da embalagem;
- São acionadas por engrenagem/chave bidigital, torquímetro, ou contra-ângulo para dar continuidade à colocação do implante.

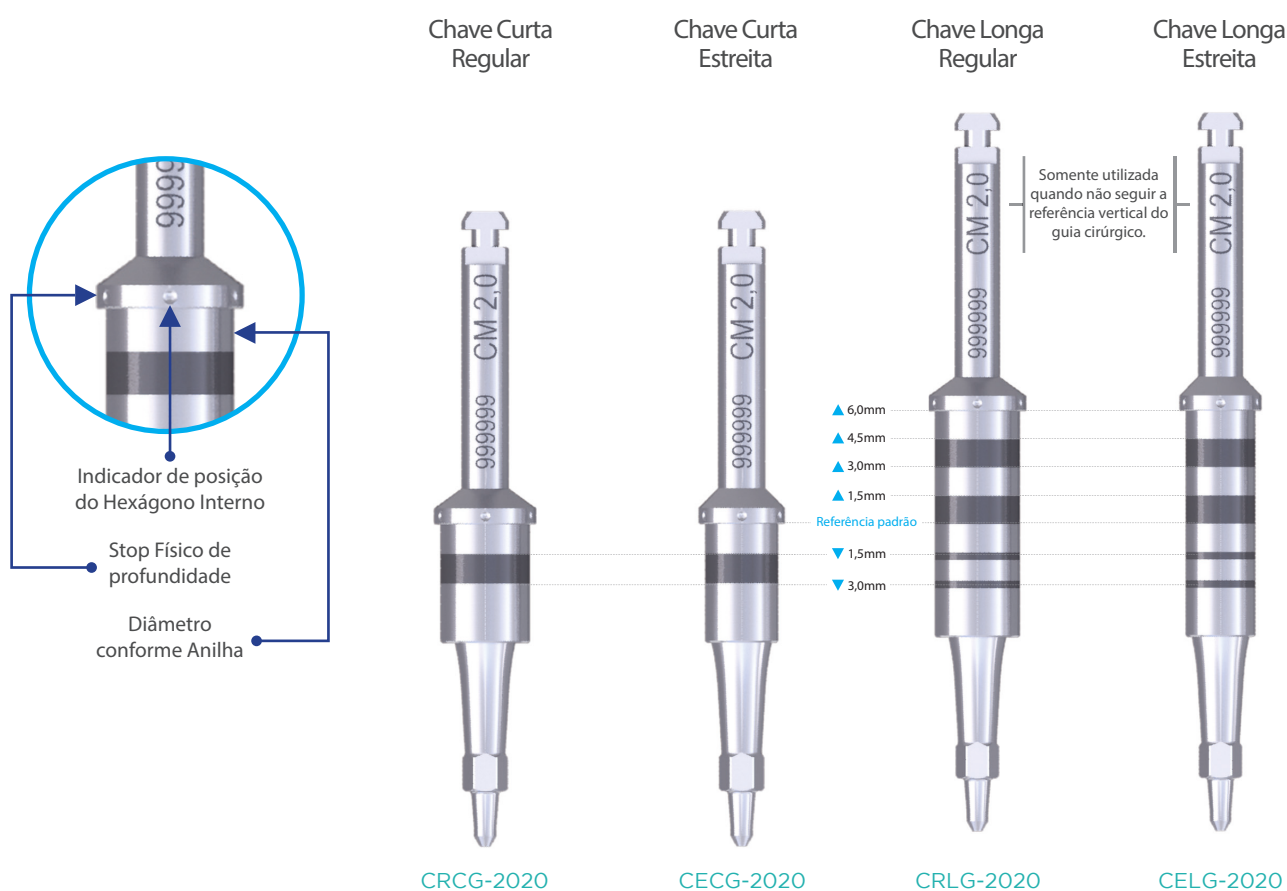

INSTRUÇÕES KIT GUIDE

CHAVES DE INSTALAÇÃO GUIDE - HEXÁGONO EXTERNO 2,1MM

- Confeccionadas em aço inoxidável temperado;
- Disponível em 2 tamanhos: curta e longa;
- Disponível em 2 diâmetros: estreita e regular;
- Coletam os implantes Hexágono Externo da embalagem;
- São acionadas por engrenagem/chave bidigital, torquímetro ou contra-ângulo para dar continuidade à colocação do implante.

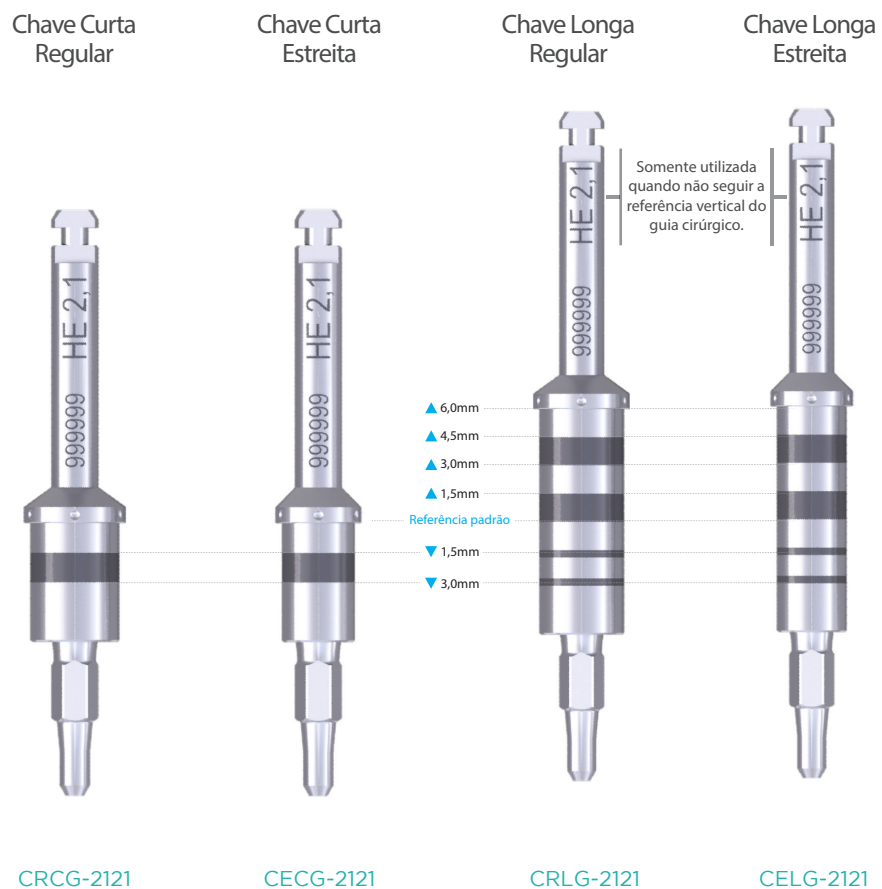

INSTRUÇÕES KIT GUIDE

CHAVES DE INSTALAÇÃO GUIDE - HEXÁGONO INTERNO 2,4MM

- Confeccionadas em aço inoxidável temperado;
- Disponível em 2 tamanhos: curta e longa;
- Disponível em 2 diâmetros: estreita e regular;
- Coletam os implantes Hexágono Interno da embalagem;
- São acionadas por engrenagem/chave bidigital, torquímetro ou contra-ângulo para dar continuidade à colocação do implante.

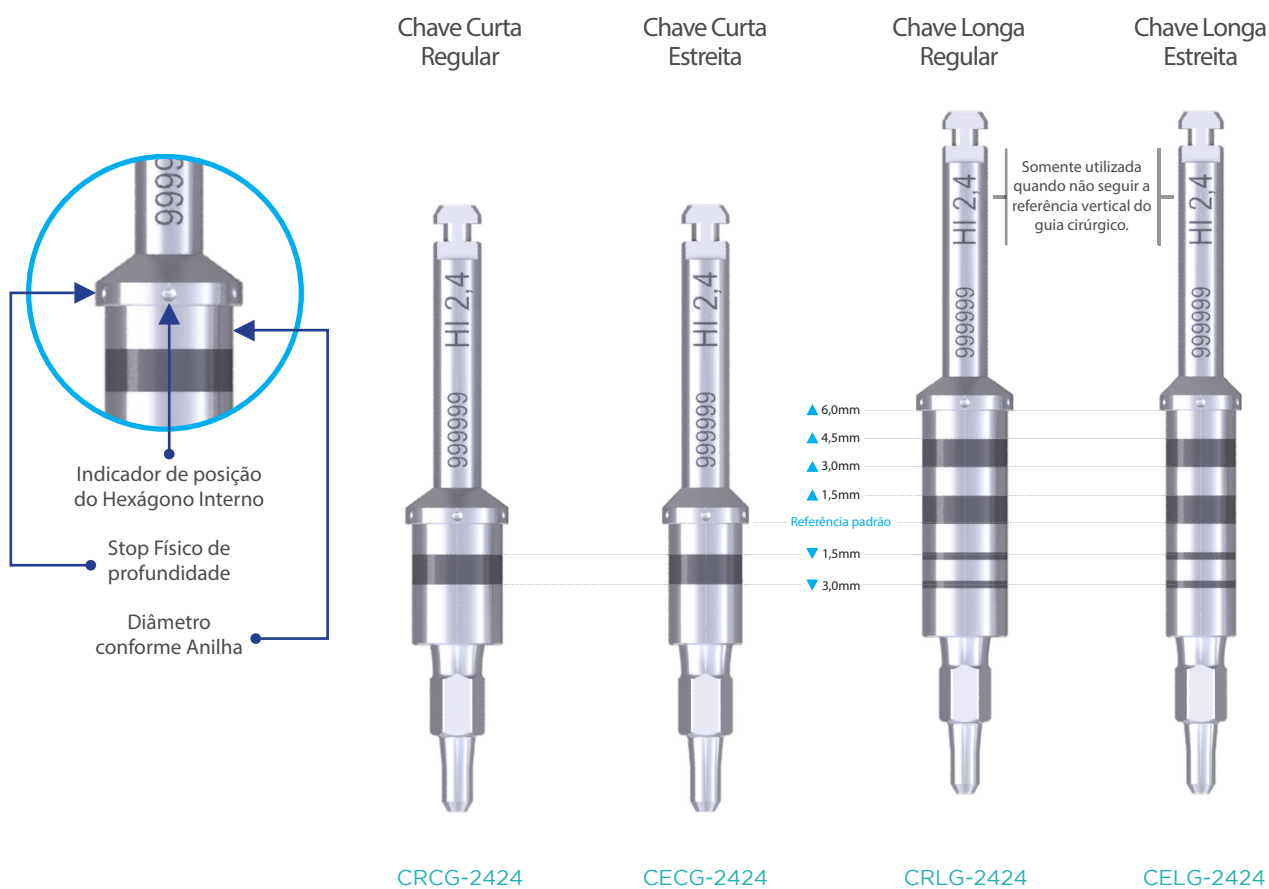

INSTRUÇÕES KIT GUIDE

CHAVES HEXAGONAIS 1,2MM

- Confeccionadas em aço inoxidável temperado;
- Disponível em 2 tamanhos: curta e longa;
- Destinadas ao acionamento dos parafusos clínicos e laboratoriais;
- São acionadas por engrenagem/chave bidigital ou torquímetro para dar continuidade à colocação do implante.

Chave Longa



270-113

Chave Curta

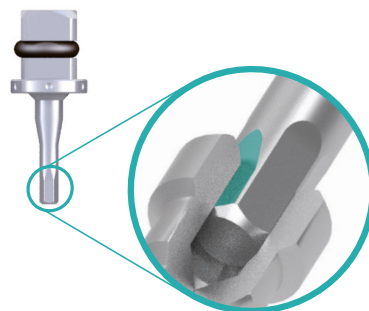

270-111

GRIP SYSTEM

Presente em todas as chaves hexagonais 1,2mm, fixa o parafuso na ponta da chave, durante sua manipulação, prevenindo a queda do parafuso evitando aspiração ou deglutição pelo paciente.

270-702
270-113

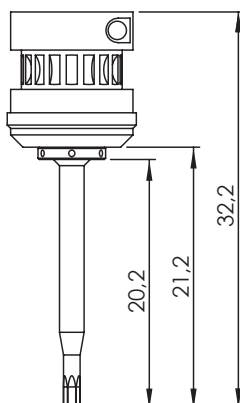

270-702
270-111

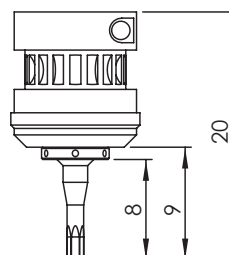

KIT PROTÉTICO



KIT PROTÉTICO

EKP-4490

O Kit Protético se apresenta como o mais completo do mercado, pois, conta com o Torquímetro, chaves protéticas do sistema Medens e uma grande variedade das chaves mais utilizadas no mercado em um único Kit.

VERSATILIDADE

O Kit Protético possui chaves que podem ser utilizadas bidigitalmente, com torquímetro ou contra ângulo.

1	Chave Hexagonal 0,9mm	IMCA-0921
1	Chave Hexagonal 1,2mm Curta	270-111
1	Chave Hexagonal 1,2mm Média	270-112
1	Chave Hexagonal 1,2mm Longa	270-113
1	Chave Hexagonal 1,6mm	IMCA-1621
1	Chave Hexagonal Interna 2,0mm	270-042
1	Chave Hexagonal Interna 2,5mm	IMFCA-2521
1	Chave Quadrada 1,3 mm	IQMCA-1321
1	Chave de Instalação Quadrada 2,0mm Curta	IQC-2014
1	Chave de Instalação Quadrada 2,0mm Média	IQMCA-2021
1	Chave Quadrada Interna 3,0mm	IQMCA-3021
1	Chave de Fenda 0,4mm	IFMCA-0321
1	Chave Torx 1,6mm	ITMCA-1721
1	Prolongador de Brocas	270-200
1	Parafuso Saca Pilar	170-610
1	Seletor de Altura HI, HE	TCE-2160
1	Seletor de Altura CM	TCM-2060
1	Torquímetro Universal	270-701



INSTRUMENTAIS CIRÚRGICOS

BROCAS DIAMOND

Confeccionadas em aço inoxidável temperado, as brocas da Medens, proporcionam uma perfeita perfuração. Com diâmetros escalonados e perfil igual a macroestrutura dos implantes Medens gera menos atrito, consequentemente menos calor, oferecendo ao cirurgião dentista muito mais segurança no ato cirúrgico.

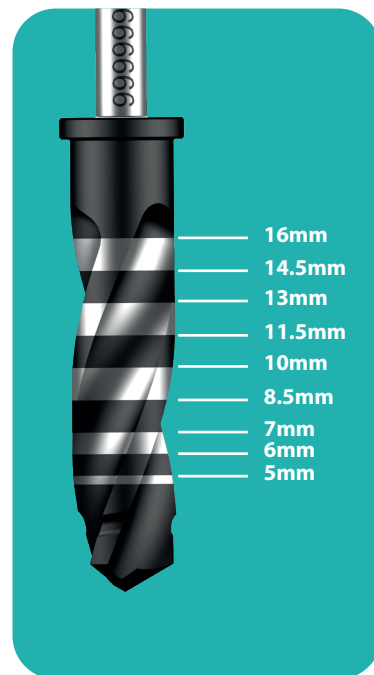

Marcações a laser que fazem referência aos comprimentos dos implantes

TORQUÍMETROS

O torquímetro vem com engrenagem removível, que pode ser utilizada como chave bidigital. A engrenagem possui dois encaixes, de um lado um encaixe compatível com contra ângulo e do outro lado tem o encaixe quadrado padrão universal de 3.9mm. Com haste graduada de 10N.cm e 80N.cm e marcação angulada, facilita a mensuração do toque cirúrgico e protético. Pode ser utilizada como chave de catraca, torquímetro, chave bidigital de acordo com cada necessidade clínica.

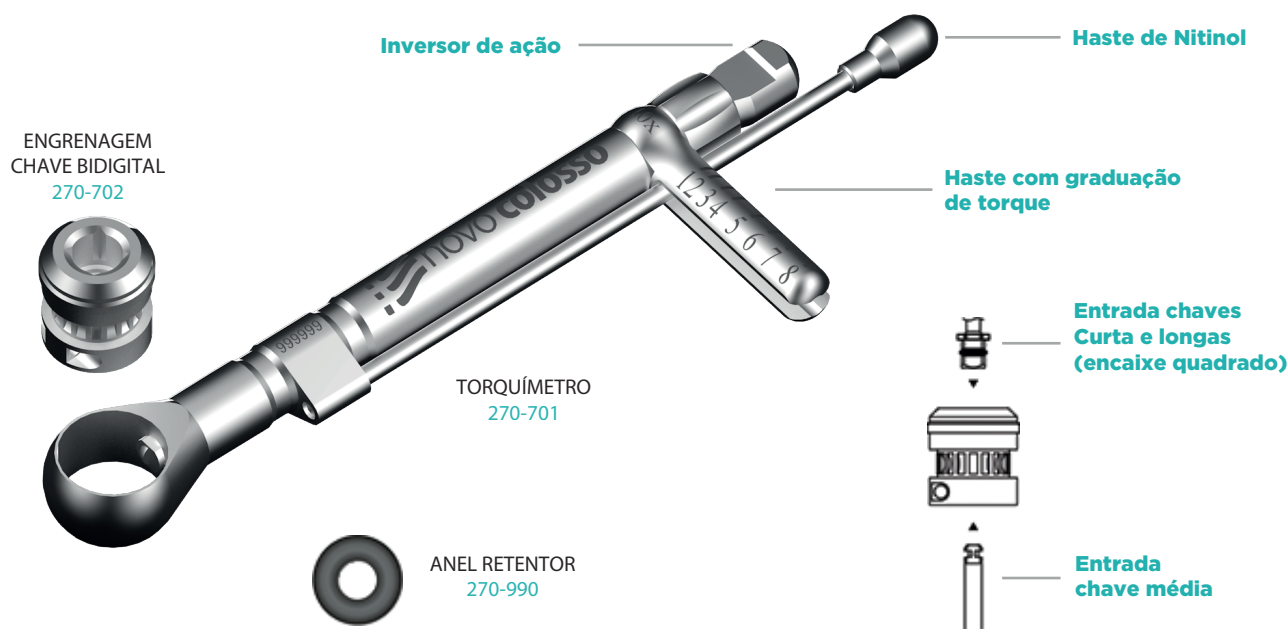

INSTRUMENTAIS CIRÚRGICOS



MONTADOR DO PILAR ANGULADO

Utilizado para transportar e auxiliar a colocação e instalação do pilar em boca.

MONTADOR
270-130



CHAVE HEXAGONAL 2.0

Utilizada para a instalação do Mini Pilar Padrão 4,8mm

CURTA
270-041

MÉDIA
270-042



PROLONGADOR DE BROCA E CHAVES DE INSTALAÇÃO

Permite aumentar o comprimento das brocas/intermediários, viabilizando acesso em regiões onde a cabeça do contra ângulo não pode atuar por sua impacção nos dentes adjacentes.

PROLONGADOR
270-200

Obs: Ao executar a perfuração com o prolongador, a broca deve ser sempre retirada do alvéolo em rotação (cirúrgicos e laboratoriais).

INSTRUMENTAIS CIRÚRGICOS



CHAVE HEXAGONAL 1.2mm

Conectadas a engrenagem/chave bidigital, torquímetro ou contra ângulo, aciona todos os parafusos do Sistema. (cirúrgicos e laboratoriais).

CURTA
270-111

MÉDIA
270-112

LONGA
270-113



CHAVE DE INSTALAÇÃO CM / HIS 2.0mm

Conectadas a engrenagem/chave bidigital, torquímetro ou contra ângulo, aciona todos os parafusos do Sistema. (cirúrgicos e laboratoriais)

CURTA
271-014

MÉDIA
271-015

LONGA
271-016



CHAVE HEXAGONAL 1.2mm

Coletam os implantes Hexágono Externo da embalagem e são acionados por engrenagem/chave bidigital, torquímetro, ou contra ângulo para dar continuidade à colocação do implante.

CURTA
270-021

MÉDIA
270-022

LONGA
270-023



CHAVE DE INSTALAÇÃO HI 2.4mm

Coletam os implantes Evolution Hexágono Interno da embalagem e são acionados por engrenagem/chave bidigital, torquímetro, ou contra ângulo para dar continuidade à colocação do implante

CURTA
270-031

MÉDIA
270-032

LONGA
270-033



INSTRUMENTAIS CIRÚRGICOS



MACHOS DE ROSCA

Utilizados em ossos de maior densidade (Tipo I e II) logo após a última broca de cada implante conforme protocolo.

CURTA
270-480



PARALELÔMETROS

Utilizados após a broca 2,0mm como referência para a confecção das perfurações. Agora possuem anel com diâmetro dos implantes para verificação da disponibilidade óssea. (cirúrgicos e laboratoriais).

Ø3,5mm
271-301



Novo Colosso
170-610



HIS
270-611

SACA PILARES

Utilizado para soltar os pilares dos implantes Cone Morse da linha Novo Colosso e da linha HIS quando houver necessidade.

COMO USAR O SACA PILAR:

1. Após retirar o parafuso do pilar que está encaixado no implante, insira o saca pilar.
2. Gire o saca pilar para a direita, movendo-o para baixo. Esse movimento irá desencaixar o pilar do implante.
3. Após o desencaixe, puxe o pilar para cima para removê-lo.

Seguindo esses passos, você conseguirá remover o pilar de forma eficiente.

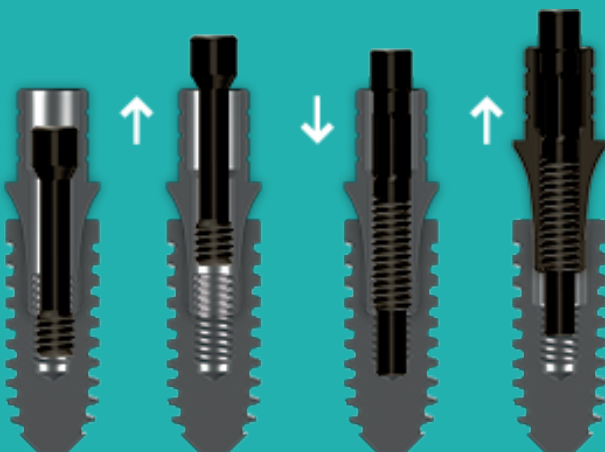

INSTRUMENTAIS CIRÚRGICOS

CHAVE QUADRADA 1,3MM



Chave para parafusos de conexão quadrada 1,3mm

IQMCA-1321

CHAVE QUADRADA INTERNA 3,0MM



Chave para instalação dos Pilares de Retenção O'ring da linha Evolution

IQMCA-3021

CHAVE DE FENDA 0,4MM

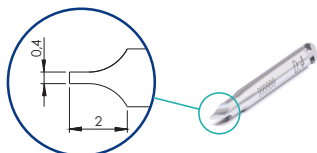

Chave para parafusos com encaixe fenda de espessura 0,4mm

IFMCA-0321

CHAVE TORX 1,6MM



Chave para parafusos com encaixe Torx de 1,6mm

ITMCA-1721

PARAFUSO SACA PILAR



Utilizado para soltar os pilares do implante Cone Morse quando houver necessidade. No interior dos pilares para Cone Morse Medens existe uma rosca M2, que acionada pelo saca pilar permite a retirada do pilar de seu encaixe no implante.

170-610

SELETOR DE ALTURA | HI, HE



Seletor de altura de componentes para implantes Medens de Hexágono Interno e Hexágono Externo.

TCE-2160

EXCLUSIVO PARA IMPLANTES MEDENS

SELETOR DE ALTURA | CM



Seletor de altura de componentes para implantes Medens Cone Morse.

TCM-2060

EXCLUSIVO PARA CONE MORSE MEDENS



INSTRUMENTAIS CIRÚRGICOS

SACA IMPLANTE



Produzido em aço inoxidável. Instrumental de uso cirúrgico destinado a remoção de implantes. Compatível com a maioria dos implantes dentários disponíveis no mercado. Possui rosca inversa 2,0mm.

SIE-2030

CHAVE MACIÇA



Produzido em aço inoxidável. Chave maciça desenvolvida para utilização em conjunto com o SACA IMPLANTE. Possui encaixe quadrado padrão 3,9mm.

CBQ-4070

IMPLANTES HI, HE COM ROSCA M2 E CONE MORSE M1.6*

CHAVE HEXAGONAL 1,2 BIDIGITAL



Disponível em dois tamanhos: curta e longa. **Aciona todos os parafusos do sistema.** (cirúrgicos e laboratoriais)

CURTA
CHCC-1216

LONGA
CHLC-1226

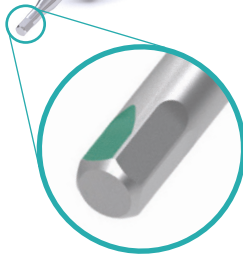

GRIP SYSTEM

Presente em todas as chaves hexagonais 1,2mm, fixa o parafuso na ponta da chave, durante sua manipulação, prevenindo a queda do parafuso evitando aspiração ou deglutição pelo paciente.

*Antes de utilizar o saca implante é necessário desgastar a rosca interna M1,6 com o auxílio de uma broca Ø2,0mm carbide



INSTRUÇÕES DE LIMPEZA PARA INSTRUMENTAIS

Um dos fatores para o sucesso na instalação de um implante Medens é a utilização de um instrumental preciso e bem conservado. A Medens apoia o profissional com toda a qualidade e tecnologia que o instrumental é fabricado utilizando matérias primas de alta qualidade e com a máxima precisão.

Instrumental bem conservado não significa apenas a segurança ao paciente e toda a equipe cirúrgica contra infecções, mas também é condição essencial para um tratamento de sucesso! Neste tópico abordaremos formas para a conservação do seu instrumental, pois a manutenção é simples e é de sua responsabilidade para garantir a qualidade e durabilidade de todos os produtos desenvolvidos pela Medens.

O processo de limpeza do instrumental pode ser manual ou automático, e envolve, no mínimo, seis etapas básicas: limpeza prévia, descontaminação, lavagem, enxágue, lubrificação e secagem.

1.ª ETAPA: LIMPEZA PRÉVIA Para limpeza de forma manual, o instrumental deve ser aberto, desmontado e mergulhado, quando pertinente, em um recipiente apropriado contendo água e detergente, preferencialmente enzimático, à temperatura ambiente. A seguir, deve ser rigorosamente lavado em água corrente, preferencialmente morna.

2.ª ETAPA: DESCONTAMINAÇÃO Imergir o instrumental, aberto ou desmontado, quando pertinente, em um recipiente apropriado contendo uma solução de desinfetante em água, à temperatura ambiente (desinfecção química), ou em banho aquecido (desinfecção termo-química). O tempo de imersão do instrumental depende tanto da temperatura de operação, como da diluição e do Tipo de desinfetante empregado.

3.ª ETAPA: LAVAGEM As peças devem ser escovadas, com escova de cerdas macias, dando-se especial atenção às articulações, serrilhas e cremalheiras. As articulações devem permanecer abertas, sendo escovadas em ambos os lados, as serrilhas escovadas em ambos os sentidos na direção da própria serrilha e as cremalheiras escovadas em ambos os sentidos na direção dos dentes.

4.ª ETAPA: ENXÁGÜE Após lavagem, o instrumental deve ser enxaguado, abundantemente, em água corrente, sendo que os instrumentos articulados devem ser abertos e fechados algumas vezes durante o enxágue. Recomenda-se a utilização de água aquecida para o enxágue do instrumental.

5.ª ETAPA: LUBRIFICAÇÃO (para peças desmontáveis). Após enxágue, deve-se assegurar que o instrumental esteja livre de quaisquer sujidades ou outros resíduos. Todo instrumental deve ser lubrificado, empregando-se lubrificante hidrossolúvel e não corrosivo, adequado à aplicação médica, devendo-se dar especial atenção às juntas do instrumental articulado.

6.ª ETAPA: SECAGEM Recomenda-se:

- quando empregado tecido, que seja absorvente e macio;
- cada componente de um instrumental desmontável seja seco isoladamente
- o instrumental que possua lúmen tenha seu interior completamente seco.

Nota: Especial atenção deve ser dada às áreas de difícil acesso, onde pode ocorrer a retenção de tecidos orgânicos e a deposição de secreções ou soluções desinfetantes.

IMPORTANTE: A qualidade da água é fator fundamental tanto para o processo de limpeza, quanto para a conservação do instrumental. Como por exemplo: Se na água conter a presença excessiva de cloretos, isso servirá para a indução do processo de corrosão do aço inoxidável.

RECOMENDAÇÕES: Recomenda-se que todo instrumental seja limpo imediatamente após o procedimento cirúrgico em que for empregado. Em caso de processos automáticos deve-se utilizar as instruções do fabricante seguindo-as rigorosamente.

Esterilização: é o procedimento que visa à eliminação total dos microrganismos (vírus, bactérias, micróbios e fungos), seja na forma vegetativa ou esporulada. Esterilização Pelo Vapor Saturado – Autoclaves

- Em uma autoclave convencional, o instrumental deverá ficar durante 30 minutos a uma temperatura de 121°C, quando esta temperatura for atingida. Numa autoclave de auto vácuo, este tempo deverá ser de 15 minutos a 134°C, quando esta temperatura for alcançada.

- Em hipótese alguma, deve-se empregar palhas de aço ou outros produtos abrasivos.

- Todo instrumental cirúrgico e os componentes protéticos devem ser submetidos à esterilização, antes de serem utilizados.

- A esterilização do instrumental cirúrgico, não é substituída pela limpeza. Uma vez esterilizados, os instrumentos cirúrgicos devem ser abertos somente nos Centros Cirúrgicos, sob condições assépticas.

- Peças que possuem borrachas, para conexão com outra peça, não devem ser autoclavadas ou esterilizadas estando conectadas umas às outras. Exemplo: Broca conectada ao Prolongador.

CUIDADOS DE ARMAZENAMENTO E TRANSPORTE

Recomenda-se conservar o instrumental cirúrgico ao abrigo da luz, calor e umidade. REF.: Norma Técnica NBR 14332

ATENÇÃO: NÃO COLE ETIQUETAS E NÃO ESCREVA NO KIT

INSTRUÇÕES DE LIMPEZA ESTOJO AUTOCLAVÁVEL
(Recomendação do Fabricante)

INDICAÇÕES:

Acomodar instrumentos para esterilização, manuseio e transporte dos mesmos.

INSTRUÇÃO DE USO:

Para abrir o Estojo Para Esterilização, as travas laterais devem ser desativadas com a ajuda dos dedos polegar e indicador de cada mão simultaneamente; abrir e acomodar os materiais que deseja autoclavar.

LIMPEZA:

A remoção de matéria orgânica deve ser feita em cubas ultrassônicas, utilizando detergente enzimático (mínimo três enzimas) em diluição recomendada pelo fabricante. Após lavar em água corrente e observar a presença de resíduos, repetir o processo, caso persista, remover através de limpeza manual.

DESINFECÇÃO:

Utilizar solução de ácido peracético a 0,2% por dez minutos.

ESTERILIZAÇÃO:

Deverá ser feita através de autoclave, com temperatura 121°C a 135°C, observando as recomendações do manual de instruções do fabricante da autoclave. Repetir o processo a cada uso. Atenção: Evite contato com produtos químicos (solvente, hidrocarbonetos clorados), pois pode resultar em deterioração.

ACONDICIONAMENTO:

Acondicionar o produto em local exclusivo, em armários fechados, protegidos de poeira e insetos.

COMPOSIÇÃO:

Polímero e Silicone atóxico.

PRECAUÇÃO:

Esterilizar antes de usar. Não encostar o produto nas paredes internas da autoclave.

PRAZO DE VALIDADE DO PRODUTO:

05 anos a contar da data de fabricação, em embalagem não violada. O prazo de vida útil deste produto depende dos cuidados tomados durante sua utilização. Sucessivas utilizações e esterilizações provocam a fadiga do material e limitam a vida útil. Verifique a condição deste produto antes de cada uso e faça a aquisição de um novo se observar fadiga excessiva ou risco de quebra.



ARTIGOS CIENTÍFICOS

IMPACT OF IMPLANT THREAD DESIGN ON INSERTION TORQUE AND OSSEOINTEGRATION: A PRECLINICAL MODEL

EFFECT OF DIFFERENT TIGHTENING PROTOCOLS ON THE PROBABILITY OF SURVIVAL OF SCREW-RETAINED IMPLANTSUPPORTED CROWNS

RETENTION OF ZIRCONIA CROWNS TO TI-BASE ABUTMENTS: EFFECT OF LUTING PROTOCOL, ABUTMENT TREATMENT AND AUTOCLAVE STERILIZATION

CEMENTATION PROTOCOL FOR BONDING ZIRCONIA CROWNS TO TITANIUM BASE CAD/CAM ABUTMENTS

CIRURGIA VIRTUAL GUIADA: APRESENTAÇÃO DE DOIS CASOS CLÍNICOS

APLICATIVO PARA IDENTIFICAÇÃO DE IMPLANTES DENTÁRIOS – ESTUDO

CLINICAL ASSESSMENT OF DENTAL IMPLANTS PLACED IN LOW-QUALITY BONE SITES PREPARED FOR THE HEALING CHAMBER WITH OSSEODENSIFICATION CONCEPT: A DOUBLEBLIND, RANDOMIZED CLINICAL TRIAL

IMPLANT-ABUTMENT FIT INFLUENCES THE MECHANICAL PERFORMANCE OF SINGLECROWN PROSTHESES

ANÁLISE DAS TENSÕES EM IMPLANTES HEXÁGONO EXTERNO E CONE MORSE, SISTEMAS COM 6 E 4 IMPLANTES

SYSTEMIC AND LOCAL EFFECTS OF RADIOTHERAPY: AN EXPERIMENTAL STUDY ON IMPLANTS PLACED IN RATS

COMPARATIVE IN VIVO STUDY OF ALLOY TITANIUM IMPLANTS WITH TWO DIFFERENT SURFACES: BIOMECHANICAL AND SEM ANALYSIS

IMMEDIATE VERSUS EARLY LOADING OF SINGLE DENTAL IMPLANTS: A SYSTEMATIC REVIEW AND META-ANALYSIS

OSTEOINTEGRATIVE AND MICROGEOMETRIC COMPARISON BETWEEN MICRO-BLASTED AND ALUMINA BLASTING/ACID ETCHING ON GRADE II AND V TITANIUM ALLOYS (TI-6AL-4V)

PRACTICE-BASED CLINICAL EVALUATION OF DENTAL IMPLANTS PLACED WITH IMMEDIATE OR DELAYED LOADING PROTOCOLS: ONEYEAR FOLLOW-UP

A INFLUÊNCIA DA TEXTURIZAÇÃO DE SUPERFÍCIE DO TI-6AL-4V COM INCORPORAÇÃO DE CA E P PRODUZIDA PELA OXIDAÇÃO POR PLASMA ELETROLÍTICO EM OSSOS DE BAIXA DENSIDADE: UM ESTUDO IN VITRO, EX-IN VIVO E IN VIVO

LOSARTAN REVERSES IMPAIRED OSSEOINTEGRATION IN SPONTANEOUSLY HYPERTENSIVE RATS

EFFECT OF CAD/CAM ABUTMENT HEIGHT AND CEMENT TYPE ON THE RETENTION OF ZIRCONIA CROWNS

MAXILLARY FULL-ARCH ALVEOLAR SPLIT OSTEOTOMY (ASO), NASAL FLOOR AUGMENTATION (NFA), BILATERAL SINUS LIFT (SL) AND SIMULTANEOUS EIGHT IMPLANT PLACEMENT IN A SEVERELY ATROPHIC MAXILLA USING A MIXTURE OF DEPROTEINIZED BOVINE BONE MINERAL (DBBM) AND INJECTABLE PLATELETS RICHFIBRIN (I-PRF): A CASE REPORT

LONG-TERM RETROSPECTIVE STUDY OF IMPLANTS PLACED AFTER SINUS FLOOR AUGMENTATION WITH FRESH-FROZEN HOMOLOGOUS BLOCK

AVALIAÇÃO DO SELAMENTO BACTERIANO DA UNIÃO DO PILAR PROTÉTICO NOS IMPLANTES DE HEXÁGONO INTERNO E CONE MORSE DO SISTEMA COLOSSO

ANÁLISE MICROBIOLÓGICA IN VITRO DO SELAMENTO BACTERIANO IMPLANTE OSSEOINTEGRÁVEL E PILAR PROTÉTICO

AVALIAÇÃO DO TORQUE DE INSERÇÃO DE UM NOVO DESENHO DE IMPLANTE ÓSSEOINTEGRÁVEL

SURVIVAL AND FAILURE MODES: PLATFORMSWITCHING FOR INTERNAL AND EXTERNAL HEXAGON CEMENTED FIXED DENTAL PROSTHESES

AVALIAÇÃO DO TORQUE DE INSERÇÃO DE UM NOVO DESENHO DE IMPLANTE ÓSSEOINTEGRÁVEL

SURVIVAL AND FAILURE MODES: PLATFORMSWITCHING FOR INTERNAL AND EXTERNAL HEXAGON CEMENTED FIXED DENTAL PROSTHESES

PLATFORM-SWITCHING FOR CEMENTED VERSUS SCREWED FIXED DENTAL PROSTHESES: RELIABILITY AND FAILURE MODES: AN IN VITRO STUDY

THE EFFECT OF CONTROLLED MICROROBOTIZED BLASTING ON IMPLANT SURFACE TEXTURING AND EARLY OSSEOINTEGRATION



EFFECTS OF IMPLANT DIAMETER AND PROSTHESIS RETENTION SYSTEM ON THE RELIABILITY OF SINGLE CROWNS
BIOMECHANICAL EVALUATION OF UNDERSIZED DRILLING ON IMPLANT BIOMECHANICAL STABILITY AT EARLY IMPLANTATION TIMES

MECHANICAL TESTING OF IMPLANTSUPPORTED ANTERIOR CROWNS ON DIFFERENT IMPLANT/ ABUTMENT CONNECTIONS

ANÁLISE IN VITRO DA INFILTRAÇÃO BACTERIANA E DAS ADAPTAÇÕES ENTRE PILARES PROTÉTICOS E IMPLANTES HEXÁGONO EXTERNO E HEXÁGONO INTERNO

EFFECT OF MICROTHREAD PRESENCE AND RESTORATION DESIGN (SCREW VERSUS CEMENTED) IN DENTAL IMPLANT RELIABILITY AND FAILURE MODES

EFFECT OF DRILLING DIMENSION ON IMPLANT PLACEMENT TORQUE AND EARLY OSSEOINTEGRATION STAGES: AN EXPERIMENTAL STUDY IN DOGS

OSSEOINTEGRATION AT IMPLANTS PLACED INTO DELAYED REIMPLANTED ROOTS: AN EXPERIMENTAL STUDY IN DOGS

EFFECT OF IMPLANT CONNECTION AND RESTORATION DESIGN (SCREWED VS. CEMENTED) IN RELIABILITY AND FAILURE MODES OF ANTERIOR CROWNS

ESTUDO DA CONFIABILIDADE E MODO DE FALHA DE RESTAURAÇÃO UNITÁRIA SOBREIMPLANTE NA REGIÃO ANTERIOR DA MAXILA: PRÓTESE CIMENTADA VERSUS PARAFUSADA

OSSEOINTEGRATION AT IMPLANTS PLACED INTO DELAYED REIMPLANTED ROOTS: NA EXPERIMENTAL STUDY IN DOGS

EFFECT OF IMPLANT CONNECTION AND RESTORATION DESIGN (SCREWED VS. CEMENTED) IN RELIABILITY AND FAILURE MODES OF ANTERIOR CROWNS

ESTUDO DA CONFIABILIDADE E MODO DE FALHA DE RESTAURAÇÃO UNITÁRIA SOBREIMPLANTE NA REGIÃO ANTERIOR DA MAXILA: PRÓTESE CIMENTADA VERSUS PARAFUSADA

UM ESTUDO COMPARATIVO DA ESTABILIDADE PRIMÁRIA ENTRE IMPLANTES DE TITÂNIO ROSQUEÁVEIS DE TRÊS DIFERENTES TIPOS DE DESENHO

AVALIAÇÃO DO DESEMPENHO DO TORQUÍMETRO IMPLANTODÔNTICO COLOSSO SUBMETIDO À CICLAGEM MECÂNICA
ANALYSIS OF THE OSSEOINTEGRATION IN RABBITS OF THE TITANIUM SLA SURFACE SUBMITTED TO THE VARIATION OF TIME EXPOSITION TO THE ACID

AVALIAÇÃO DA OSSEOINTEGRAÇÃO PROMOVIDA POR IMPLANTES JATEADOS POR AL2O3 ANÁLISES HISTOLÓGICA E HISTOMÉTRICA EM CÃES

A NATUREZA E A OSSEOINTEGRAÇÃO

CARGA IMEDIATA EM IMPLANTAÇÃO UNITÁRIA

FUNDAMENTOS DE BIOMECÂNICA

AVALIAÇÃO DA AÇÃO DA RADIAÇÃO LASER EM BAIXA INTENSIDADE NO PROCESSO DE OSSEOINTEGRAÇÃO DE IMPLANTES DE TITÂNIO INSERIDOS EM TÍBIA DE COELHOS

ANÁLISE COMPARATIVA DAS INTERFACES DE IMPLANTES DE CONEXÃO EXTERNA E INTERNA EM RESTAURAÇÕES UNITÁRIAS CIMENTADAS E PARAFUSADAS, ANTES E APÓS ENSAIOS DE FADIGA

PROJETO "COLOSSO": DESENVOLVIMENTO DE UM IMPLANTE OSSEOINTEGRÁVEL.DA TEORIA À PRÁTICA

CARACTERIZAÇÃO E AVALIAÇÃO DA BIOCOMPATIBILIDADE DO TITÂNIO SUBMETIDO A DIFERENTES TRATAMENTOS DE SUPERFÍCIE



